



Security Tech Germany

HOME SECURITY

KATALOG ZABEZPEČENÍ



ABUS – SYNONYNUM BEZPEČÍ, MADE IN GERMANY

Historie společnosti ABUS sahá až do roku 1924, kdy její zakladatelé August Bremicker a synové vyrobili první klasické visací zámky.

V současné době je ABUS největším německým výrobcem mechanického a elektronického zabezpečení.

Výrobní program zahrnuje mimo jiné visací zámky a petlice, cylindrické vložky, přídatné dveřní a okenní zabezpečení, zámky k zabezpečení motocyklů a jízdních kol. Dynamicky rozvíjejícím se segmentem jsou také cyklistické přílby.

Důraz na vysokou kvalitu vstupních materiálů a jejich precizní zpracování do finálních výrobků přináší každoročně společnosti ABUS miliony spokojených zákazníků po celém světě.

V současné době je největší výhodou společnosti ABUS široká nabídka mechanického a elektronického zabezpečení. Firma ABUS klade velký důraz jak na kvalitu vstupních materiálů, tak i na samotné zpracování.



POBOČKY PO CELÉM SVĚTĚ Z VÝROBY AŽ K DODAVATELI

Cílem společnosti ABUS je poskytovat lidem ze všech koutů světa bezpečnostní řešení šitá na míru.

Za tímto účelem německé výrobní závody ABUS úzce spolupracují s mezinárodními partnery ve více než 100 zemích.

ABUS má také více než 3 500 zaměstnanců po celém světě. Tedy kdekoli tam, kde nás naši zákazníci potřebují.



● ABUS ZÁKLADNY ● ABUS PARTNER



Kvalita z dílny ABUS

Celosvětově je heslo „Made in Germany“ vnímáno jako synonymum nejvyšší úrovně kvality. ABUS tuto proslulou německou pověst jenom potvrzuje. K precizní výrobě využívá ABUS špičkové stroje, které zajišťují maximální přesnost.

ABUS GLOBAL PROTECTION SYSTEM®



Čím vyšší stupeň, tím vyšší zabezpečení. ABUS Global Protection Standard pomáhá zákazníkům při výběru produktů.

Produkty ABUS jsou testovány a uznávány nezávislými, neutrálními zkušebními instituty v několika evropských zemích, které potvrzují mimořádnou kvalitu produktů ABUS.



DIN CERTCO
GESELLSCHAFT FÜR KONFORMITÄTS-
BEWERTUNG MBH –
BERLIN, NĚMECKO



**QUALITÄTSZEICHEN FÜR RAUCHMELDER
FORUM**
BRANDRAUCHPRÄVENTION E.V.
BERLIN, NĚMECKO

**DIN EN
12320**

**DIN NORMENAUSSCHUSS –
BERLIN, NĚMECKO**



**STIFTUNG WARENTEST –
BERLIN, NĚMECKO**



**KRIWAN TESTZENTRUM –
FORCHTENBERG, NĚMECKO**



**SKG-IKOB CERTIFICATION –
GELDERMALSEN, HOLANDSKO**



**Ö-NORM, AUSTRIAN STANDARDS
INTERNATIONAL –
VÍDEŇ, RAKOUSKO**



**SVENSK BRAND- OCH
SÄKERHETSCERTIFIERING AB –
STOCKHOLM, ŠVÉDSKO**



**PLUS X AWARD
GREVENBROICH, NĚMECKO**



**VDS –
KÖLN, NĚMECKO**



**POLITIEKEURMERK VEILIG WONEN
UTRECHT, HOLANDSKO**

VYSVĚTLIVKY K PIKTOGRAMŮM

Materiálové vlastnosti



100 % bez koroze: všechny části zámku jsou vyrobeny z antikorozních materiálů



NANO PROTECT™ extrémní ochrana proti korozi



Tělo zámku vyrobeno ze speciální hliníkové slitiny Titanium™



Vysoká odolnost proti korozi díky povrchové úpravě



Okno zámku vyrobené z tvrzené oceli

Produktové údaje



Rozteč mezi středem kliky a středem cylindrické vložky 72 mm



Rozteč mezi středem kliky a středem cylindrické vložky 92 mm

Servis



Kopii klíče lze získat po předložení bezpečnostní karty



Náhradní klíče lze vyrobit po předložení kódové karty



Nové zámky lze vyrobit k původnímu klíči



Více typů zámků lze otevřít stejným klíčem



Možnost sjednocení visacího zámku a cylindrické vložky na jeden klíč



Více cylindrických vložek lze otevřít jedním klíčem

Bezpečnostní prvky



Paracentrický profil klíče zabraňuje nepovolenému otevření zámku



Ochrana zámku proti překonání zmrazením



Zámek odolný proti překonání pákovými kleštěmi



Zámek odolný proti přeříznutí



Ochrana proti brutálním způsobům překonání



Ochrana cylindrické vložky proti odvrtání



Zámek odolává páčení



Zvýšená ochrana cylindrické vložky zámku



Zvýšená ochrana proti páčení



Zvýšená ochrana oka zámku



Odolnost proti vytržení. Odolává tlaku až 6 tun



Odolnost proti páčidlu. Odolává síle až 1,5 tuny

Informace od výrobce



Vyrobeno v Německu



Vyrobeno v Evropě

Údaje z výroby



Testovaný a schválený produkt



Zámek splňuje evropskou normu DIN EN-12320

Užití produktu



Pro okna otevíraná ven



Pro okna s otvíráním dovnitř



Dózikový klíč



Klíč určený pro cylindrické vložky



Zámek určený pro dveře s panty na pravé straně



Zámek určený pro dveře s panty na levé straně



Zámek určený pro dveře toalety nebo koupelny

Doplňky



Speciální patentovaný uzamykací systém ABUS Plus



Oboustranný klíč, lze vložit do zámku libovolnou stranou



5 klíčů



Individuálně nastavitelný kód



Jištěno ocelovou kuličkou



Dvojitě jištění oka v těle zámku



Emergency funkce: cylindrickou vložku lze odemknout i při zasunutém klíči z druhé strany



Řetízek dveří



Visací zámek lze přenastavit na jiný klíč dle požadavku zákazníka



Klíč vybavený LED svícením



Zámek lze uzamknout stlačením i bez použití klíče



Bez klíče v zámku nelze zámek uzamknout



Možnost vytvoření systému generálního klíče

VISACÍ ZÁMKY

Materiál a pláště	11
Přehled	12
GRANIT™	14 - 15
DISKUS®	16 - 17
TITALIUM™	18 - 25
Monoblock	26 - 27
Mosazné zámky	28 - 32
Zámky lásky	33 - 38
Kódové zámky	39 - 44
TSA	45 - 47
Ocelové zámky	48 - 53
KEYGARAGE™	54 - 58

STRANA: 10 - 58

PETLICE

Přehled	60
DISKUS® Integral	61
140	62
110	63
100	64
200	65
115	66

STRANA: 59 - 66

CYLINDRICKÉ VLOŽKY

Přehled	68
D6PS	69 - 71
A93	72 - 73
A50	74 - 75
D45	76 - 77
E45	78 - 79

STRANA: 67 - 79

ZABEZPEČENÍ DVEŘÍ

Přehled	81
TSS550	82
2130	83
2110	84
TAS112	85
TAS102, TAS82	86
SK99, SK89	87
SK79, SK78	88
SK66, SK69	89
1200, dveřní kukártko	90
Dveřní zavírače	91 - 92

STRANA: 80 - 90

OKENNÍ ZABEZPEČENÍ

Přehled	94
FOS 550	95
FO 500N	96
FO 400N	97
Přídavní zámky FTS	98 - 102
Univerzální zámek 3010	103
Přídavné zámky SW	104 - 105
Zabezpečení pantů FAS	106 - 107

STRANA: 93 - 107

ELEKTRONICKÉ ZABEZPEČENÍ

Přehled	109
HomeTec Pro BlueTooth®	110 - 111
HomeTec Pro	112 - 113

STRANA: 108 - 113

JUNIOR CARE

Lily, Lori	117
Julie, Isa	118
Greta, Danni	119
Jonas, Marc	120
Janita, Leif	121
Luca, Millie	122
Nino, Kim	123
Zoe, Finn	124
Tim, Lou	125
Henry, Denny	126
Tobi, Jannic	127
Peter, Noah	128

STRANA: 114 - 128



OKA ZÁMKŮ

TVRZENÉ OKO ZÁMKU



Oko zámku je vyrobené z tvrzené oceli a potažené slitinou chromu a niklu. Tato kombinace odolává jak pokusům o překonání, tak korozi.

NANO PROTECT™



NANO PROTECT™ je speciální ochranný nátěr, který vyplňuje i ty nejmenší nerovnosti. Tím poskytuje skutečně nadstandardní ochranu proti korozi.

NEREZ



Materiál se vyznačuje extrémně vysokou odolností proti korozi a je zvláště vhodný do vlhkého a extrémního prostředí.

BLACK GRANIT™



Materiál GRANIT™ je vyvinutý a určený k nejvyššímu stupni zabezpečení. Vyroben ze speciální tvrzené oceli odolává prakticky jakýmkoliv běžným pokusům o překonání.

MOSAZ



Oka zámků z mosazi jsou určena pro provoz ve speciálních průmyslových odvětvích.

VISACÍ ZÁMKY

GRANIT™



37/60 | 37RK/60 str. 14
37/55 | 37RK/55 str. 15

TITALIUM™



98TI str. 20
86TI str. 21
82TI str. 22
96TI str. 23
72 | 72IB str. 24

DISKUS®



20 str. 16
23 str. 17

MOSAZNÉ VISACÍ ZÁMKY



722 str. 28
720 str. 29
713 str. 30
713 str. 31
65 CS str. 32

MONOLOCK



93RK/110 str. 26
723 str. 27

ZÁMKY LÁSKY



72/40 str. 35
72LL/40 str. 36
T65AL str. 37
T65AL str. 38
645TI str. 39

ZÁMKY NA KÓD



180IB str. 40
158 str. 41
155 str. 42
716 str. 43
721 str. 44
724 str. 45
148TSA str. 46
147TSA str. 47
146TSA str. 48

IRON PADLOCK



888 str. 48
878 str. 49
868 str. 50
858 str. 51
838 | 838CS str. 52
818 str. 53

KEYGARAGE



787 Smart str. 54
797 Smart str. 54
787 BIG | 787 BIG LED str. 55
787 | 787 LED str. 55
797 | 797 LED str. 56
707 str. 56
767 str. 57
777 str. 57
727 str. 58
737 str. 58

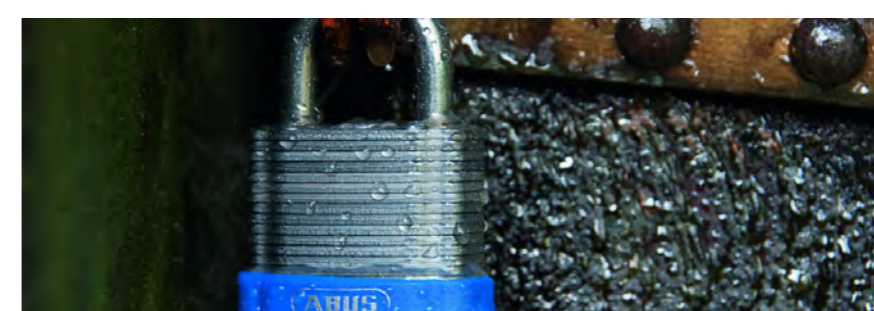
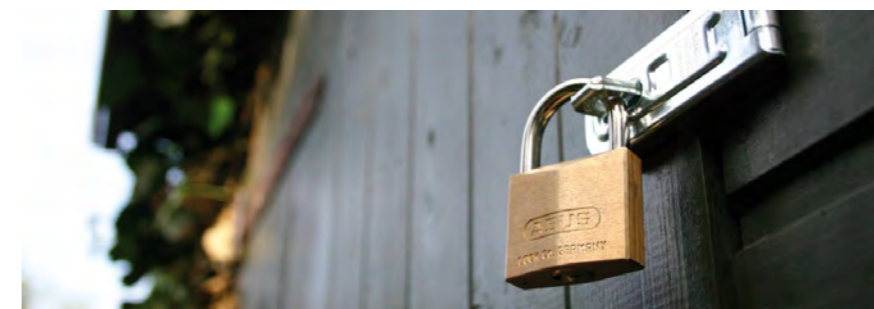

GRANIT™ 37/60 | 37RK/60

PRO NEJVYŠŠÍ NÁROKY



POUŽITÍ

- Robustní visací zámek s patentovaným uzamykacím systémem
- Lze vhodně kombinovat s petlicí Granit
- Uzamykací systém je chráněn proti vytrhnutí a odvrtání
- Bezpečnostní karta ABUS Plus
- Polotovar klíče č. 05078

VLASTNOSTI

- Oko zámku je vyrobeno z materiálu Černá Granit, který je opatřen nátěrem pro vyšší ochranu proti korozi
- Oko je dvoubodově jištěno v těle zámku



GRANIT™ 37/55 | 37RK/55

ZÁMEK S VYSOKOU OCHRANOU PROTI VLOUPÁNÍ



POUŽITÍ

- Zámek s vysokou ochranou proti vloupání
- Oko a tělo zámku je vyrobené z tvrzené legované oceli
- Lze vhodně kombinovat s petlicí Granit
- Uzamykací systém je chráněn proti vytrhnutí a odvrtání
- Oko je dvoubodově jištěno
- Kódová karta ABUS Plus

VLASTNOSTI

- Oko zámku je vyrobeno z materiálu Černá Granit, který je opatřen nátěrem pro vyšší ochranu proti korozi
- Dodáváno se dvěma klíči, jeden klíč s LED podsvícením
- Polotovar klíče č. 05078



Označení	EAN 4003318							Hmotnost (g)	Polotovar klíče	Stupeň zabezpečení
		mm	mm	mm	mm	mm	mm			
37/60 B/EFSP	32380 5	65	18	16	11	35	85	580	05078	10
37/60 SZP Profil B/EFSP	79151 2	65	18	16	11	35	85	683	83137	10
37RK/60	08334 1	65	18	16	11	36	82	580	05078	10
37RK/60 SZP Profil	79156 7	65	18	16	11	35	85	695	83137	10
Generální klíč ABUS-PLUS	04325 3									
Generální klíč ABUS-PLUS SZP	84184 2									

Označení	EAN 4003318							Hmotnost (g)	Polotovar klíče	Stupeň zabezpečení
		mm	mm	mm	mm	mm	mm			
37/55 B/EFSP	32170 2	62,5	27,5	26,5	11	31	84	415	05078	10
37/55 SZP Profil B/EFSP	79124 6	62,5	27,5	26,5	11	31	84	540	83137	10
37/55HB75	12088 6	62,5	27,5	75	11	31	133,5	553	05078	10
37/55HB75 SZP Profil	79134 5	62,5	27,5	75	11	31	133,5	553	83137	10
37/55HB100	45090 7	62,5	27,5	100	11	31	158,5	650	05078	10
37RK/55	07783 8	62,5	27,5	26,5	11	31	84	445	05078	10
37RK/55 SZP Profil	79139 0	62,5	27,5	26,5	11	31	84	475	83137	10
37RK/70 předem sestavený	79142 0	62,5	27,5	26,5	11	31	84	300	83137	10
37RK/55HB50	23238 1	62,5	27,5	50	11	31	108,5	510	05078	10
37RK/55HB50 SZP Profil	79143 7	62,5	27,5	50	11	31	108,5	510	83137	10
37/55 S&S B/EFSP	32441 3	62,5	27,5	26,5	11	31	84	445	05078	10
37/55 S&S SZP Profil B/EFSP	79145 1	62,5	27,5	26,5	11	31	84	630	83137	10
Generální klíč ABUS-PLUS	04325 3									
Generální klíč ABUS-PLUS SZP	84184 2									

DISKUS® 20

VISACÍ ZÁMEK S UZAMYKACÍM SYSTÉMEM ABUS PLUS



POUŽITÍ

- Tradiční visací zámek ABUS k zajištění cenného majetku
- Vhodné k zabezpečení skladů, průmyslových areálů, továrních bran, kontejnerů nebo nákladních automobilů
- Lze kombinovat s petlicí ABUS Diskus® 140

VLASTNOSTI

- Visací zámek s patentovanou konstrukcí
- Tradiční visací zámek ABUS
- Vysoká odolnost proti brutálním útokům
- Kvalitní cylindrická vložka ABUS Plus
- Bezpečnostní kódová karta
- Odolnost proti odvrtání a vytržení
- Možnost sjednotit zámky na stejný klíč



DISKUS® 23

VISACÍ ZÁMEK ABUS, SOLIDNÍ KVALITA Z NĚMECKA



POUŽITÍ

- K zabezpečení majetku vyšší hodnoty
- K zabezpečení dveří, vrat, skříní, sklepních kójí atd.
- Lze kombinovat s petlicí ABUS Diskus® 140

VLASTNOSTI

- Visací zámek s patentovanou konstrukcí
- Tradiční visací zámek ABUS
- Oko zámku je vyrobeno ze speciální tvrzené oceli
- Vysoká odolnost proti brutálním útokům
- Precizní stavitková cylindrická vložka
- Zvýšená odolnost proti odvrtání a vytržení



Označení	EAN 4003318	Family							Hmotnost (g)	Polotovary klíče	Stupeň zabezpečení
			mm	mm	mm	mm	mm	mm			
20/70	08854 4	0101	70	20	17	10	30	70	337	05078	9
20/80	08798 1	0101	80	25	18	11	35	81	469	05078	9
20/70 B/EFSP	32164 1	0101	70	20	17	10	30	70	337	05078	9
20/80 B/EFSP	32165 8	0101	80	25	18	11	35	81	469	05078	9
20/80 B/PLCZHRUS	32391 1	0101	80	25	18	11	35	81	469	05078	9
20/70 vs. Lock-Tag	81697 0	0101	70	20	17	10	30	70	330	05078	9
20/80 vs. Lock-Tag	81696 3	0101	80	25	18	11	35	81	466	05078	9
Generální klíč ABUS-PLUS	04325 3	0101									

Označení	EAN 4003318	Family							Hmotnost (g)	Polotovary klíče	Stupeň zabezpečení
			mm	mm	mm	mm	mm	mm			
23/60	44750 1	0101	60	17	13	8	29	60	189	02706	7
23/70	44754 9	0101	70	20	17	10	29	70	261	12874	7
23/60 B/EFSP	44753 2	0101	60	17	13	8	29	60	189	02706	7
23/70 B/EFSP	44757 0	0101	70	20	17	10	29	70	261	12874	7
23/70 Twins B/EFSP	59305 5	0101	70	20	17	10	29	70	630	12874	7

TITALIUM™ VISACÍ ZÁMKY

TITALIUM™ – ODOLNÉ, LEHKÉ, INOVATIVNÍ



TITALIUM™ – materiál budoucnosti

TITALIUM™ - řada visacích zámků ABUS představuje novou dimenzi v oblasti bezpečnosti. Použité materiály zaručují vysokou odolnost při výrazně nižší hmotnosti.

TITALIUM™ – lehký a inovativní

Podobně jako při výrobě letadel se materiál TITALIUM™ vyznačuje důležitými vlastnostmi: maximální pevností a nízkou hmotností. Použití tohoto moderního materiálu se odráží i v designu visacích zámků TITALIUM™.

TITALIUM™ představuje zcela novou generaci visacích zámků ABUS. Ve srovnání s tradičními mosaznými zámků došlo k redukci hmotnosti zámků o 30 % při zachování přinejmenším stejného bezpečnostního stupně.

Visací zámků TITALIUM™ se tak stávají atraktivní alternativou například tam, kde vedle bezpečnostních kritérií hraje roli hmotnost zámků (cestování, mobilita). TITALIUM™ je novou generací spolehlivých visacích zámků.

VISACÍ ZÁMKY TITALIUM™

Výkon

Visací zámků TITALIUM™ nabízejí vynikající poměr cena–výkon.

Ochrana

Visací zámků řady TITALIUM™ mají oko s ochranou NANO PROTECT™, která zabraňuje korozi.

Odlehčení

Díky speciální hliníkové slitině jsou zámků TITALIUM™ velmi lehké, ale zároveň velmi odolné.

Odolnost

Díky použití inovativního materiálu Titalium™ jsou zámků extrémně odolné a mechanismus zámků odolá náročným podmínkám, včetně nestandardních teplot.

Inovace

V rámci intenzivního výzkumu materiálů byl vyvinut materiál Titalium™ – inovativní materiál pro novou generaci visacích zámků.

Zralost

Léta výzkumu dovedly zámků TITALIUM™ k optimální kvalitě.



98 TITALIUM™

VISACÍ ZÁMEK ŘADY MONOBLOCK S OBOUSTRANNÝM KLÍČEM



POUŽITÍ

- Zabezpečení objektů a majetku významné hodnoty
- Zabezpečení dveří, vrat, skříní, boxů na nářadí, sklepních oken, přístřešků, rozvaděčů atd.
- Ideální v kombinaci s petlicí ABUS 130/180

VLASTNOSTI

- Ze speciální slitiny hliníku TITALIUM™
- Oko zámku z tvrzené oceli
- Speciální antikorozní ochrana NANO PROTECT™
- Oboustranný důlkový klíč



Označení	EAN 4003318	Family							Hmotnost (g)	Polotovar klíče	Stupeň zabezpečení
			mm	mm	mm	mm	mm	mm			
98TI/70	70746 9	0158	70	22	14	12	23	50	196	26424	7
98TI/90	70747 6	0158	90	35	18	12	28	60	346	26424	8
98TI/70 B/EFSP	70985 2	0158	70	22	14	12	23	50	196	26424	7
98TI/90 B/EFSP	70987 6	0158	90	35	18	12	28	60	346	26424	8

86 TITALIUM™

VISACÍ ZÁMEK TITALIUM™



POUŽITÍ

- Zabezpečení objektů a majetku významné hodnoty
- Zabezpečení dveří, vrat, skříní, boxů na nářadí, sklepních oken, přístřešků, rozvaděčů atd.

VLASTNOSTI

- Bez cylindrické vložky; vhodný pro půlvložky 10/30, do generálních klíčových systémů a pro sjednocení s cylindrickou vložkou
- Tělo zámku ze speciální slitiny hliníku TITALIUM™ - vysoké zabezpečení v kombinaci s nízkou hmotností
- Oko zámku ze speciální oceli s povrchovou úpravou NANO PROTECT™ pro maximální odolnost proti korozi
- Dvojitě jištění oka v těle zámku
- Chromová hlava cylindrické vložky
- Extra velká hlava klíče
- Polotovar klíče č. 10034



Označení	EAN 4003318	Family							Hmotnost (g)	Polotovar klíče	Stupeň zabezpečení
			mm	mm	mm	mm	mm	mm			
86TI/45 (bez cyl. vložky)	27778 8	0153	45	26,5	32,5	8	27	96,5	213	10034	7
86TI/55 (bez cyl. vložky)	58500 5	0153	55	26,5	39,5	9,5	27,5	106,5	250	10034	8
86TI/45HB80 (bez cyl. vložky)	04391 8	0153	47	26	80	8	27	145	221	10034	7
86TI1B/45 (bez cyl. vložky)	27779 5	0153	45	26,5	32,5	8	27	96,5	185	10034	8
86TI1B/45HB80 (bez cyl. vložky)	04392 5	0153	47	26	80	8	27	145	221	10034	7

82 TITALIUM™

VISACÍ ZÁMEK ŘADY MONOBLOCK



POUŽITÍ

- Vhodný k zajištění vrat, mříží, kontejnerů, uzamykání nákladového prostoru
- Ideální v kombinaci s petlicí 125/150 a 130/180

VLASTNOSTI

- Paracentrický profil klíče
- Uzamykání bez klíče zacvaknutím oka do těla zámku
- Oko zámku ze speciální tvrzené oceli
- Speciální antikorozi ochrana oka zámku
- Tělo zámku ze speciální slitiny hliníku TITALIUM™
- Vnitřní ocelová výztuha na slabší straně těla zámku



Označení	EAN 4003318	Family							Hmotnost (g)	Polotovary klíče	Stupeň zabezpečení
			mm	mm	mm	mm	mm	mm			
82TI/70	24673 9	0152	70	22	13	12	20	50	194	00906	6
82TI/70 B/EFSP	24670 8	0152	70	22	13	12	20	50	194	00906	6

96 TITALIUM™

MASIVNÍ VISACÍ ZÁMEK TITALIUM



POUŽITÍ

- K zajištění majetku vysoké hodnoty
- Zabezpečení dveří, vrat, skříní, boxů na nářadí, sklepních oken, přístřešků, rozvaděčů atd.

VLASTNOSTI

- Zámek ze speciální slitiny hliníku TITALIUM™
- Oko zámku z tvrzené oceli
- Oboustranný důlkový klíč se 150 000 variantami
- Speciální antikorozi ochrana NANO PROTECT™
- Automatické uzamykání stlačením oka zámku bez nutnosti použít klíč
- Paracentrický profil klíče jako ochrana proti překonání zámku



Označení	EAN 4003318	Family							Hmotnost (g)	Polotovary klíče	Stupeň zabezpečení
			mm	mm	mm	mm	mm	mm			
96TI/50	70872 5	0157	50	25	34	9,5	23	92	212	26424	8
96TI/60	70879 4	0157	60	25	40	11	28	103	332	26424	8
96TI/50 B/EFSP	70979 1	0157	50	25	34	9,5	23	92	295	26424	8
96TI/60 B/EFSP	70982 1	0157	60	25	40	11	28	103	418	26424	8
96CSTI/50	70263 1	0157	50	23	25	9,5	23	82	214	26424	8
96CSTI/60	70262 4	0157	60	25	29	11	28	91	350	26424	8
96CSTI/50 B/EFSP	70266 2	0157	50	23	25	9,5	23	82	298	26424	8
96CSTI/60 B/EFSP	70267 9	0157	60	25	29	11	28	91	438	26424	8

ELOXOVANÝ HLINÍKOVÝ VISACÍ ZÁMEK



POUŽITÍ

- K zajištění majetku vyšší hodnoty venku
- Zabezpečení dveří, vrat, skříní, boxů na nářadí, sklepních oken, přístřešků, rozvaděčů atd.

VLASTNOSTI

- Tělo zámku ze speciální slitiny hliníku TITALIUM™
- Oko zámku se speciální antikorozní ochranou NANO PROTECT™
- Precizní šestistavítková cylindrická vložka
- Vyměnitelná cylindrická vložka zámku
- Dvojitě jištění oka v těle zámku
- Uzamykání bez klíče zacvaknutím oka do těla zámku
- Více barevných variant
- Dva klíče



Označení	EAN 4003318	Family	mm	mm	mm	mm	mm	mm	Hmotnost (g)	Polotovar klíče	Stupeň zabezpečení
72/40 modrá	43599 7	0134	39	20	27	6,5	19	74	132	20066	6
72/40 žlutá	43603 1	0134	39	20	27	6,5	19	74	132	20066	6
72/40 zelená	43600 0	0134	39	20	27	6,5	19	74	132	20066	6
72/40 fialová	43598 0	0134	39	20	27	6,5	19	74	132	20066	6
72/40 oranžová	43601 7	0134	39	20	27	6,5	19	74	132	20066	6
72/40 červená	43602 4	0134	39	20	27	6,5	19	74	132	20066	6
72/40 černá	43959 9	0134	39	20	27	6,5	19	74	132	20066	6
72/40 modrá B/EFSP	46771 4	0134	39	20	27	6,5	19	74	153	20066	6
72/40 žlutá B/EFSP	46773 8	0134	39	20	27	6,5	19	74	153	20066	6
72/40 zelená B/EFSP	46775 2	0134	39	20	27	6,5	19	74	153	20066	6
72/40 fialová B/EFSP	46776 9	0134	39	20	27	6,5	19	74	153	20066	6
72/40 oranžová B/EFSP	46778 3	0134	39	20	27	6,5	19	74	153	20066	6
72/40 červená B/EFSP	46777 6	0134	39	20	27	6,5	19	74	153	20066	6
72/40 černá B/EFSP	46779 0	0134	39	20	27	6,5	19	74	153	20066	6
72/40HB40 modrá	43605 5	0134	39	20	39	6,5	19	86	141	20066	6
72/40HB40 žlutá	43609 3	0134	39	20	39	6,5	19	86	141	20066	6
72/40HB40 zelená	43606 2	0134	39	20	39	6,5	19	86	141	20066	6
72/40HB40 fialová	43604 8	0134	39	20	39	6,5	19	86	141	20066	6
72/40HB40 oranžová	43607 9	0134	39	20	39	6,5	19	86	141	20066	6
72/40HB40 červená	43608 6	0134	39	20	39	6,5	19	86	141	20066	6
72/40HB40 černá	43960 5	0134	39	20	39	6,5	19	86	141	20066	6
72/40HB40 modrá B/EFSP	46781 3	0134	39	20	39	6,5	19	86	160	20066	6
72/40HB40 žlutá B/EFSP	46782 0	0134	39	20	39	6,5	19	86	160	20066	6
72/40HB40 zelená B/EFSP	46783 7	0134	39	20	39	6,5	19	86	160	20066	6
72/40HB40 fialová B/EFSP	46785 1	0134	39	20	39	6,5	19	86	160	20066	6
72/40HB40 oranžová B/EFSP	46784 4	0134	39	20	39	6,5	19	86	160	20066	6

ELOXOVANÝ HLINÍKOVÝ VISACÍ ZÁMEK

Označení	EAN 4003318	Family	mm	mm	mm	mm	mm	mm	Hmotnost (g)	Polotovar klíče	Stupeň zabezpečení
72/40HB40 červená B/EFSP	46780 6	0134	39	20	39	6,5	19	86	160	20066	6
72/40HB40 černá B/EFSP	46786 8	0134	39	20	39	6,5	19	86	160	20066	6
72/40HB75 modrá	70555 7	0134	39	20	75	6	19	121	155	20066	6
72/40HB75 zelená	70556 4	0134	39	20	75	6	19	121	155	20066	6
72/40HB75 žlutá	18692 9	0134	39	20	75	6	19	121	155	20066	6
72/40HB75 černá	70554 0	0134	39	20	75	6	19	121	155	20066	6
72/40HB75 červená	18691 2	0134	39	20	75	6	19	121	155	20066	6
72/40 modrá vs. Lock-Tag	80292 8	0117	39	20	27	6,5	19	74	132	20066	6
72/40 hnědá vs. Lock-Tag	80298 0	0117	39	20	27	6,5	19	74	132	20066	6
72/40 žlutá vs. Lock-Tag	80294 2	0117	39	20	27	6,5	19	74	132	20066	6
72/40 zelená vs. Lock-Tag	80295 9	0117	39	20	27	6,5	19	74	132	20066	6
72/40 fialová vs. Lock-Tag	80297 3	0117	39	20	27	6,5	19	74	132	20066	6
72/40 červená vs. Lock-Tag	80293 5	0117	39	20	27	6,5	19	74	132	20066	6
72IB/40 modrá	45790 6	0134	39	20	27	6,5	19	74	132	20066	6
72IB/40 žlutá	45792 0	0134	39	20	27	6,5	19	74	132	20066	6
72IB/40 zelená	45787 6	0134	39	20	27	6,5	19	74	132	20066	6
72IB/40 fialová	45789 0	0134	39	20	27	6,5	19	74	132	20066	6
72IB/40 oranžová	45791 3	0134	39	20	27	6,5	19	74	132	20066	6
72IB/40 červená	45788 3	0134	39	20	27	6,5	19	74	132	20066	6
72IB/40 černá	45786 9	0134	39	20	27	6,5	19	74	132	20066	6
72IB/40HB40 modrá	45797 5	0134	39	20	39	6,5	19	86	156	20066	6
72IB/40HB40 žlutá	45799 9	0134	39	20	39	6,5	19	86	156	20066	6
72IB/40HB40 zelená	45794 4	0134	39	20	39	6,5	19	86	156	20066	6
72IB/40HB40 fialová	45796 8	0134	39	20	39	6,5	19	86	156	20066	6
72IB/40HB40 oranžová	45798 2	0134	39	20	39	6,5	19	86	156	20066	6
72IB/40HB40 červená	45795 1	0134	39	20	39	6,5	19	86	156	20066	6
72IB/40HB40 černá	45793 7	0134	39	20	39	6,5	19	86	156	20066	6

93RK/110

VISACÍ ZÁMEK MONOBLOCK S VYMĚNITELNOU CYLINDRICKOU VLOŽKOU

POUŽITÍ

- K zajištění majetku nebo nemovitostí vyšší hodnoty
- Pro uzamykání skladů, bran, kontejnerů nákladních automobilů atd.

VLASTNOSTI

- Oko a tělo zámku vyrobené z tvrzené oceli s technologií NANO PROTECT™
- Vysoká odolnost proti korozi
- Vysoká odolnost proti brutálním útokům
- V případě potřeby lze vyměnit cylindrickou vložku zámku



Označení	EAN							Hmotnost (g)	Polotovary klíče	Stupeň zabezpečení
	4003318	mm	mm	mm	mm	mm	mm			
93RK/110 (bez vložky)	88993 6	110	34,5	21,5	15	29	70	1202		10

723

VISACÍ ZÁMEK MONOBLOCK

POUŽITÍ

- K zajištění majetku nebo nemovitostí vyšší hodnoty
- Pro uzamykání skladů, bran, kontejnerů nákladních automobilů atd.
- Ideální v kombinaci s řetězem z tvrzené oceli ABUS 8KS110

VLASTNOSTI

- Tělo zámku vyrobené z mosazi s ocelovým pláštěm
- Oko a tělo zámku vyrobené z tvrzené oceli s technologií NANO PROTECT™
- Precizní stavětáková cylindrická vložka



Označení	EAN							Hmotnost (g)	Polotovary klíče	Stupeň zabezpečení
	4003318	mm	mm	mm	mm	mm	mm			
723/80 B	44927 7	78	37	17	12	29,5	65	814	02703	7

**POUŽITÍ**

- K zajištění majetku nebo nemovitostí průměrné a vyšší hodnoty
- Pro uzamykání skladů, bran, kontejnerů nákladních automobilů atd.
- Ideální v kombinaci s petlicí 125/150 a 130/180

VLASTNOSTI

- Oko zámku z tvrzené oceli
- Vnitřní komponenty zámku z nerezových materiálů
- Precizní stavitková cylindrická vložka
- Vysoká odolnost proti brutálním útokům
- Odolnost proti vytržení
- Uzamykání bez klíče zacvaknutím oka do těla zámku
- Dva klíče



722/63



722/70



722/90

Označení	EAN 4003318							Hmotnost (g)	Polotovar klíče	Stupeň zabezpečení
		mm	mm	mm	mm	mm	mm			
722/63 B	44237 7	64	19	14	10	18,5	45	303	00906	5
722/70 B	44238 4	70,5	22	13	12	20	50	426	00906	5
722/90 B	44239 1	90	35	18	12	22,5	61	725	02703	6



720/30 720/4 0 722/70 720/40HB63 720/50 720/60

POUŽITÍ

- K zajištění majetku nebo nemovitostí průměrné a vyšší hodnoty
- Pro uzamykání skladů, bran, kontejnerů nákladních automobilů atd.

VLASTNOSTI

- Oboustranný důlkový klíč se 150 000 variantami
- Tělo zámku je vyrobeno z masivní mosazi
- Vnitřní komponenty zámku z nerezových materiálů
- Tvrzené oko zámku
- Oko zámku vyrobené z tvrzené oceli s technologií NANO PROTECT™
- Paracentrický profil klíče



Označení	EAN 4003318							Hmotnost (g)	Polotovar klíče	Stupeň zabezpečení
		mm	mm	mm	mm	mm	mm			
720/30 B	44231 5	30	16	17	5	14	54	107	26423	4
720/40 B	44232 2	39	22	23	6	16	62	160	26423	5
720/40HB63 B	44233 9	39	22	63	6	16	102	200	26423	5
720/50 B	44234 6	50	28	29	8	17	78	280	26424	5
720/60 B	44928 4	60	34	35	9	19	91	409	26424	6

POUŽITÍ

- K zajištění majetku nižší hodnoty

VLASTNOSTI

- Tělo zámku vyrobené z mosazi
- Oko zámku z oceli
- Uzamykání bez klíče zacvaknutím oka do těla zámku

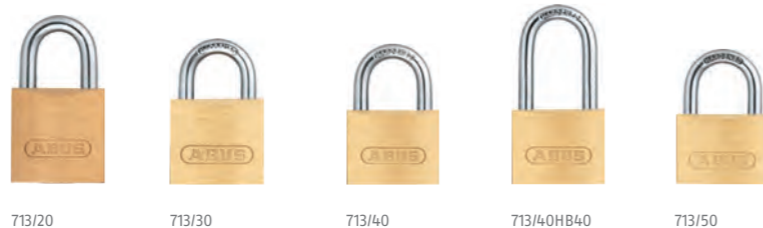

Označení	EAN 4003318	mm	mm	mm	mm	mm	Hmotnost (g)	Polotovár klíče	Stupeň zabezpečení
713/20 B	49966 1	20	12	11	4	10	34	52723 4	1
713/30 B	49967 8	30	14,5	14	5	12	45	40822 9	2
713/40 B	49968 5	20	12	11	4	10	38	52725 8	3
713/40HB40 B	52766 1	40	20,5	40	6,5	13	76	52725 8	3
713/50 B	49970 8	48	25	24,5	7,5	13,5	67	52726 5	4

POUŽITÍ

- K zajištění majetku nižší hodnoty
- Zabezpečení batohů, kufrů, skříněk, pracovních boxů, branek atd.

VLASTNOSTI

- Tělo zámku vyrobené z mosazi
- Oko zámku z oceli
- Vnitřní komponenty zámku z nerezových materiálů
- Dvojitě jištění oka v těle zámku od 30 mm
- Dva klíče
- Uzamykání bez klíče zacvaknutím oka do těla zámku



Označení	EAN 4003318	mm	mm	mm	mm	mm	mm	Hmotnost (g)	Polotovár klíče	Stupeň zabezpečení
719/15 B	44216 2	16	8	12	3	10	32	24	68188	1
719/20 B	44217 9	20	9	10	3,5	10	33,5	32	R 20108 L 20107	2
719/25 B	44218 6	25	13	14	4	12	42	44	R 20108 L 20107	2
719/30 B	44219 3	29	14,6	13,4	4,75	12,5	43,5	100	R 08367 L 08366	2
719/30HB65 B	44220 9	29	14,5	65	5	12,5	98	120	00681	2
719/40 B	44221 6	39	20,4	21	6,5	13,5	59,5	142	R 00681 L 00682	3
719/40HB40 B	44222 3	39	22	40	6,5	16	78	148	R 00681 L 00682	3
719/40HB63 B	44224 7	39	22	63	6,5	13,5	101	161	08365	3
719/50 B	44225 4	48	25,4	24,4	7	15,5	67,8	220	R 08365 L 08364	4
719/60 B	44226 1	58	32,1	31,4	7,94	16,5	82,6	400	R 08365 L 08364	5
719/50HB50 B	44240 7	50	28	50	7	17,5	92,5	232	R 08365 L 08364	4



POUŽITÍ

- 65/15 až 65/25: zajištění majetku nižší hodnoty
- 65/30 až 60: zabezpečení majetku průměrné hodnoty
- Oka zámku 15 až 25 mm: uzamknutí batohů, kufrů, skříněk na šperky atp.
- Oka zámku 30 až 60 mm: dveře, vrata, okenice, branky, boxy na nářadí a další

VLASTNOSTI

- Tělo zámku z mosazi
- Oka zámku se speciální antikorozi ochranou NANO PROTECT™
- Vnitřní komponenty zámku z nerezových materiálů
- Precizní stavítková cylindrická vložka
- Oka zámku v různých délkách, odolává brutálním útokům



SBCS
 DIN EN
12320
 Kl. 1 Kl. 2
 651B/40 651B/40

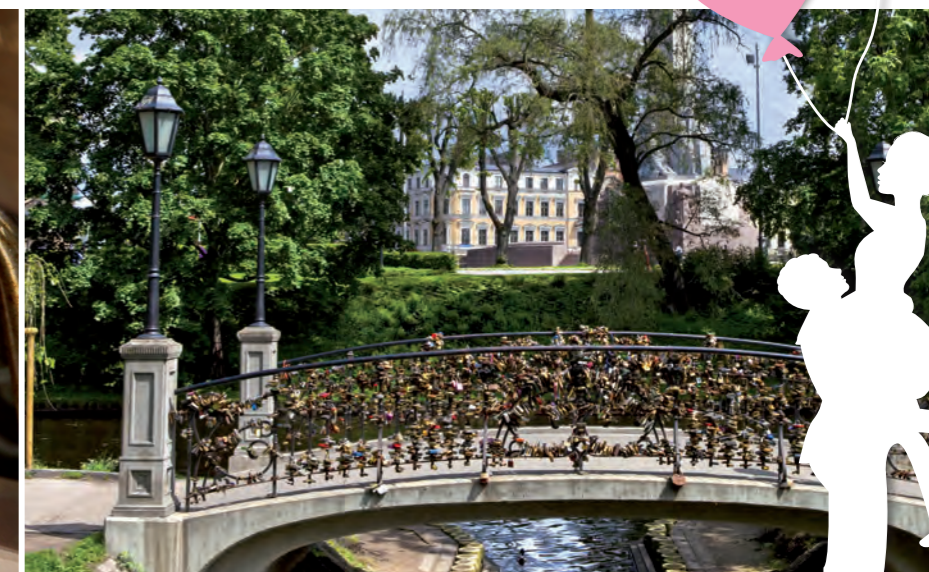
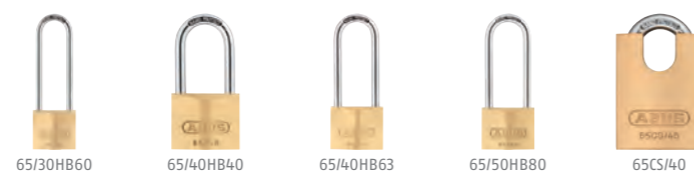

Zámky lásky Romantický způsob, jak dát své city najevo

S visacími zámky řady ABUS Love Locks můžete vyjádřit své city zcela unikátním způsobem. Zavěste visací zámek na svůj oblíbený most, hoďte klíč do vody, a tak zpečete svou lásku jednou pro vždy.

Vyberte si ze široké nabídky zámků lásky ABUS. Na některé lze gravírovat, jiné můžete popsat permanentním fixem.

Hodí se jako perfektní dárek ke svatbě nebo svátku všech zamilovaných.

Označení	EAN 4003318	Family	mm	mm	mm	mm	mm	mm	Hmotnost (g)	Polotovary klíče	Stupeň zabezpečení
65/20	02318 7	1301	20	9	11	4	10	34	36	11405	3
65/25	02324 8	1301	25	13	13	4	12	42	63	11406	3
65/30	02330 9	1301	30	15	17	5	14	50	92	12021	4
65/35	02833 5	1301	35	20	19	6	15	55	118	12021	4
65/40	02337 8	1301	40	22	22	6,5	15	62	160	12022	5
65/45	02787 1	1301	45	25	24	7	16	68	201	12022	5
65/50	02344 6	1301	50	28	29	8	18	77	293	12023	6
65/60	08751 6	1301	60	34	35	10	19	91	433	12023	6
65MB/15	09325 8	1301	16	8	12	3	10	32	26	R 09329 / L 09328	3
65/30 B/EFSP	09850 5	1301	30	15	17	5	14	50	92	12021	4
65/35 B/EFSP	09851 2	1301	35	20	19	6	15	55	118	12021	4
65/40 B/EFSP	09852 9	1301	40	22	22	6,5	15	62	160	12022	5
65/45 B/EFSP	09853 6	1301	45	25	24	7	16	68	201	12022	5
65/50 B/EFSP	09854 3	1301	50	28	29	8	18	77	293	12023	6
65/30HB60	12294 1	1301	30	16	60	5	14	93	110	12021	4
65/40HB40	04775 6	1301	40	22	40	6,5	15	77	171	12022	5
65/40HB63	04778 7	1301	40	22	63	6,5	15	103	183	12022	5
65/50HB80	04781 7	1301	50	28	80	8	18	129	323	12023	6
65/40HB40 B/EFSP	09856 7	1301	40	22	40	6,5	15	77	171	12022	5
65/40HB63 B/EFSP	09857 4	1301	40	22	63	6,5	15	103	183	12022	5
65/50HB80 B/EFSP	09858 1	1301	50	28	80	8	18	129	323	12023	6
65/30 Twins B/EFSP	21730 2	1301	30	15	17	5	14	50	92	12021	4
65/40 Twins B/EFSP	09859 8	1301	40	22	22	6,5	15	62	160	12022	5
65/50 Twins C/EFSP	54258 9	1301	50	28	29	8	18	77	293	12023	6
651B/40	10756 6	1301	40	22	22	6,5	15	62	178	12022	5
651B/40 B/EFSP	11854 8	1301	40	22	22	6,5	15	62	178	12022	5
651B/40 Twins B/EFSP	11855 5	1301	40	22	22	6,5	15	62	178	12022	5
65CS/40 B/EFSP	35829 6	1301	40	14	18	7	15	60	216	12022	5
65CS/50 B/EFSP	35830 2	1301	50	19	21	8	18	77	363	12023	5



72/40 LOVE LOCK

VISACÍ ZÁMEK JAKO SYMBOL LÁSKY



POUŽITÍ

- Pro připevnění na zábradlí a na mostní konstrukci
- Ideální pro: zásnuby, svatby, výročí svatby, Valentýna, narozeniny a Vánoce, jako symbol věčného přátelství
- Vhodné také k individuálnímu zabezpečení skříněk a šatních skříní, například ve fitness centrech

VLASTNOSTI

- Barevné hliníkové tělo zámku - odolné proti korozi
- Oko z tvrzené oceli s technologií NANO PROTECT™ pro extrémní odolnost proti korozi
- Jedna strana těla bez povrchové úpravy, velký prostor pro gravírování
- Dvojitě jištění oka v těle zámku
- Zámek lze zamknout i bez použití klíče
- Dva klíče



72/40 červená Love Lock 1 72/40 červená Love Lock 2 72/40 červená Love Lock 3 72/40 červená Love Lock 4 72/40 červená Love Lock 5

Označení	EAN 4003318	Family	mm	mm	mm	mm	mm	mm	Hmotnost (g)	Polotovary klíče	Stupeň zabezpečení
72/40 červená Love Lock 1	09722 5	0117	39	20	27	6,5	19	74	143	20066	6
72/40 červená Love Lock 2	09737 9	0117	39	20	27	6,5	19	74	143	20066	6
72/40 červená Love Lock 3	09743 0	0117	39	20	27	6,5	19	74	143	20066	6
72/40 červená Love Lock 4	09746 1	0117	39	20	27	6,5	19	74	143	20066	6
72/40 červená Love Lock 5	09748 5	0117	39	20	27	6,5	19	74	143	20066	6
72/40 červená Love Lock 6	09750 8	0117	39	20	27	6,5	19	74	143	20066	6
72/40 color Love Lock červená B/EFSP	09666 2	0117	39	20	27	6,5	19	74	143	20066	6

72LL/40 LOVE LOCK

PERFEKTNÍ ZÁMEK LÁSKY



POUŽITÍ

- Pro připevnění na zábradlí a na mostní konstrukci
- Ideální pro: zásnuby, svatby, výročí svatby, Valentýna, narozeniny a Vánoce, jako symbol věčného přátelství
- Ideální také k individuálnímu zabezpečení skříněk a šatních skříní, například ve fitness centrech

VLASTNOSTI

- Tělo a oko zámku je 100% odolné proti korozi
- Jedna strana je určena pro gravírování
- 10 barevných kombinací
- Jeden klíč



72LL/40 modrá 72LL/40 zelená 72LL/40 žlutá 72LL/40 fialová 72LL/40 růžová 72LL/40 světle zelená
72LL/40 turquoise 72LL/40 oranžová 72LL/40 černá

Označení	EAN 4003318	Family	mm	mm	mm	mm	mm	mm	Hmotnost (g)	Polotovary klíče	Stupeň zabezpečení
72LL/40 červená	10068 0	0117	38	20	27	6,5	19	72	105	20066	4
72LL/40 modrá	10083 3	0117	38	20	27	6,5	19	72	105	20066	4
72LL/40 zelená	10067 3	0117	38	20	27	6,5	19	72	105	20066	4
72LL/40 žlutá	10085 7	0117	38	20	27	6,5	19	72	105	20066	4
72LL/40 fialová	10082 6	0117	38	20	27	6,5	19	72	105	20066	4
72LL/40 růžová	10087 1	0117	38	20	27	6,5	19	72	105	20066	4
72LL/40 světle zelená	10088 8	0117	38	20	27	6,5	19	72	105	20066	4
72LL/40 tyrkysová	10086 4	0117	38	20	27	6,5	19	72	105	20066	4
72LL/40 oranžová	10084 0	0117	38	20	27	6,5	19	72	105	20066	4
72LL/40 černá	10048 2	0117	38	20	27	6,5	19	72	105	20066	4

T65AL

ZÁMEK VHODNÝ JAKO DÁREK



POUŽITÍ

- K zabezpečení cenností/zboží střední hodnoty nebo s průměrným rizikem krádeže
- Ideální také k individuálnímu zabezpečení skříněk a šatních skříní, například ve fitness centrech

VLASTNOSTI

- Tělo visacího zámku je chráněno vinylovým, vysoce odolným obalem
- Vnitřní součásti jsou vyrobeny z antikorozního materiálu
- Speciální oko zámku potažené technologií NANO PROTECT™
- Nastavitelná cylindrická vložka
- Dva motivy: srdce a pláž
- Dva klíče



T65AL/40 back

Označení	EAN 4003318	Family							Hmotnost (g)	Polotovar klíče	Stupeň zabezpečení
			mm	mm	mm	mm	mm	mm			
T65AL/40 myLove B/DFNLI	19154		43	22	23	6,5	18	61,5	79	12022	6

T65AL

OSOBNÍ VISACÍ ZÁMEK PRO KAŽDOU PŘÍLEŽITOST



POUŽITÍ

- K zabezpečení cenností/zboží střední hodnoty nebo s průměrným rizikem krádeže
- Ideální také k individuálnímu zabezpečení pracovních a šatních skříněk, například ve fitness centrech

VLASTNOSTI

- Tělo zámku vyrobené z hliníku
- Speciální oko zámku potažené technologií NANO PROTECT™
- Dvojitě jištění oka v těle zámku
- Uzamknutí zámku pomocí stlačení oka bez nutnosti použít klíč
- Paracentrický profil klíče
- Precizní pětistavitková cylindrická vložka
- Dva klíče



T65AL/40 červená

T65AL/40 žlutá

T65AL/40 fialová

T65AL/40 černá

T65AL/40 bílá

Označení	EAN 4003318	Family							Hmotnost (g)	Polotovar klíče	Stupeň zabezpečení
			mm	mm	mm	mm	mm	mm			
T65AL/40 modrá	50867 7	0103	43	22	23	6,5	18	62	102	12022	5
T65AL/40 žlutá	50868 4	0103	43	22	23	6,5	18	62	102	12022	5
T65AL/40 fialová	50869 1	0103	43	22	23	6,5	18	62	102	12022	5
T65AL/40 červená	50870 7	0103	43	22	23	6,5	18	62	102	12022	5
T65AL/40 černá	50871 4	0103	43	22	23	6,5	18	62	102	12022	5
T65AL/40 bílá	50872 1	0103	43	22	23	6,5	18	62	102	12022	5
T65AL/40 modrá B/EFSP	50008 4	0103	43	22	23	6,5	18	62	133	12022	5
T65AL/40 žlutá B/EFSP	50032 9	0103	43	22	23	6,5	18	62	133	12022	5
T65AL/40 fialová B/EFSP	50023 7	0103	43	22	23	6,5	18	62	133	12022	5
T65AL/40 červená B/EFSP	50012 1	0103	43	22	23	6,5	18	62	133	12022	5
T65AL/40 černá B/EFSP	50036 7	0103	43	22	23	6,5	18	62	133	12022	5
T65AL/40 bílá B/EFSP	50723 6	0103	43	22	23	6,5	18	62	133	12022	5

645TI BABY™ LOCK

TRVALÝ VZKAZ POTOMKŮM



POUŽITÍ

- Zámek řady Love Lock: zámek je určený například pro rodiče, kteří chtějí vytvořit vzpomínku pro své narozené děti
- Ideální také k individuálnímu zabezpečení skříněk a šatních skříní, například ve školách

VLASTNOSTI

- Tělo zámku ve světle modré a růžové barvě
- Jedna strana zámku je zcela prázdná, určená ke gravírování
- 5 mm oko z tvrzené oceli
- Oko zámku s technologií NANO PROTECT™



645TI/30 růžová

Označení	EAN 4003318	Family							Hmotnost (g)	Polotovary klíče	Stupeň zabezpečení
			mm	mm	mm	mm	mm	mm			
645TI/30 světle modrá	26357 6	0132	30	16	17	5	10	53	63	12021	4
645TI/30 růžová	26356 9	0132	30	16	17	5	10	53	63	12021	4

180IB

ZÁMEK NA KÓD DO KAŽDÉHO POČASÍ



180IB/50HB63

POUŽITÍ

- Zabezpečení pro majetek střední hodnoty
- Pro náročná venkovní prostředí, například k zabezpečení majetku v lese, v přístavech atp.

VLASTNOSTI

- Čtyřmístný nastavitelný číselný kód
- Tělo zámku vyrobeno z odolné kované mosazi
- Oko zámku vyrobeno z nerezové oceli
- Vnitřní součásti zámku a mechanismus je vyroben z nerezavějících materiálů
- Precizní uzamykací systém se speciální odolností proti nežádoucí manipulaci



Označení	EAN 4003318	Family								Hmotnost (g)	Stupeň zabezpečení
			mm	mm	mm	mm	mm	mm	mm		
180IB/50 B/EFSP	32074 3	0110	53	25	25	8	25	75	308		5
180IB/50HB63 B/EFSP	32075 0	0110	53	25	63	8	25	113	343		5

**POUŽITÍ**

- K zabezpečení cenností střední hodnoty nebo s nízkým rizikem krádeže
- Vhodné k zabezpečení dveří, vrat, skříní, skříněk, boxů na nářadí, sklepních oken, přístřešků, rozvaděčů atd.
- Ideální v kombinaci s petlicemi ABUS

VLASTNOSTI

- Oko zámku je vyrobeno z tvrzené oceli
- Dvojitě jištění v těle zámku
- 158/40: individuálně nastavitelný třímístný kód zámku
- 158/50: individuálně nastavitelný čtyřmístný kód zámku
- 158/65: individuálně nastavitelný pětimístný kód zámku
- Robustní tělo zámku



Označení	EAN 4003318	Family							Hmotnost (g)	Stupeň zabezpečení
			mm	mm	mm	mm	mm	mm		
158/65	20332 9	0107	63	31	40	10	26	116	455	8
158/40 B/EFSP	46800 1	0107	42	24	26	6	21	72	200	4
158/50 B/EFSP	35012 2	0107	51	26	32	8	23	96	307	5
158/65 B/EFSP	21753 1	0107	63	31	40	10	26	116	535	8
158/50HB63	83151 5	0107	52	26	67	8	23	130	290	5
158/50HB/50 B/EFSP	08396 9	0107	52	26	57	8	23	120	335	5
158CS/50 B/EFSP	72968 3	0107	52	23	27	8	23	96	370	6
158CS/65 B/EFSP	72969 0	0107	69	25,5	35	10	26	116	656	9

**POUŽITÍ**

- Zámky 155/20 a 155/30: k zabezpečení majetku nízké hodnoty
- 155/40: pro zajištění majetku průměrné hodnoty
- K zabezpečení tašek, kufrů, šperkovnic, pokladen, skříněk atd.

VLASTNOSTI

- Zámek s okem z tvrzené oceli
- 155/20 a 155/30: individuálně nastavitelný třímístný kód
- 155/40: individuálně nastavitelný čtyřmístný kód



Označení	EAN 4003318	Family							Hmotnost (g)	Stupeň zabezpečení
			mm	mm	mm	mm	mm	mm		
155/20	30888 8	0106	22	9	19	3	14	54	40	3
155/30	30889 5	0106	34	14	19	5	16	60	70	3
155/40	30890 1	0106	44	19	26	6	18	80	145	4
155/20 B/EFSP	33720 8	0106	22	9	19	3	14	54	40	3
155/30 B/EFSP	35003 0	0106	34	14	19	5	16	60	70	3
155/40 B/EFSP	35005 4	0106	44	19	26	6	18	80	145	4
155/20 B/PLCZHRUS	32426 0	0106	22	9	19	3	14	54	40	3
155/30 B/PLCZHRUS	32427 7	0106	34	14	19	5	16	60	70	3

716

MOSAZNÝ KÓDOVÝ VISACÍ ZÁMEK



POUŽITÍ

- 716/20 a 716/30: k zajištění majetku nižší hodnoty
- 716/40: k zabezpečení majetku průměrné hodnoty
- Používá se na batohy, kufry, skříňky v práci, boxy s nářadím atp.

VLASTNOSTI

- Tělo zámku z mosazi
- Ocelové oko zámku
- 716/20 a 716/30: individuálně nastavitelný třímístný kód
- 716/40: individuálně nastavitelný čtyřmístný kód



716/20



716/30



716/40

Označení	EAN 4003318							Hmotnost (g)	Stupeň zabezpečení
		mm	mm	mm	mm	mm	mm		
716/20 B	44210 0	23	9	22	3	13,5	52,5	43	2
716/30 B	44211 7	30,5	14	24,5	5	15	65	126	2
716/40 B	44212 4	40	21,5	26	6	16	90	243	3

78/50C

VISACÍ ZÁMEK NA KÓD SE SEJFOVÝM MECHANISMEM



POUŽITÍ

- K zabezpečení majetku průměrné hodnoty

VLASTNOSTI

- Oko zámku z tvrzené oceli
- Vysoká odolnost proti překonání
- Chromový povrch zámku

Označení	EAN 4003318							Hmotnost (g)	Stupeň zabezpečení
		mm	mm	mm	mm	mm	mm		
78/50 C	44235 3	48	21	21,5	7	33	75	190	2

**POUŽITÍ**

- 724/20 a 724/30: k zajištění majetku nižší hodnoty a s nižším rizikem krádeže
- 724/40: k zabezpečení majetku vyšší hodnoty
- Používá se na batohy, kufry, skříňky v práci, boxy s nářadím atp.

VLASTNOSTI

- 724/20 a 724/30: individuálně nastavitelný třímístný kód
- 724/40: individuálně nastavitelný čtyřmístný kód
- Uzamknutí zámku pomocí stlačení oka bez nutnosti použít klíče
- Mnoho barevných variant



716/40

Označení	EAN 4003318						Hmotnost (g)	Stupeň zabezpečení
		mm	mm	mm	mm	mm		
716/20 B	44210 0	23	9	22	3	13,5	52,5	43
716/30 B	44211 7	30,5	14	24,5	5	15	65	126
716/40 B	44212 4	40	21,5	26	6	16	90	243

**POUŽITÍ**

- K zajištění zavazadla
- Celní správa při kontrole zavazadla odemkne zámek speciálním klíčem. Nedojde tím ke zničení visacího zámku.
- Červený indikátor na oku zámku je vysunutý: zámek byl otevřen celní správou. Reset se provádí otočením oka zámku
- Ideální na cesty do USA

VLASTNOSTI

- Tělo zámku vyrobeno z plastu
- Kabel zámku s průměrem 2 milimetry
- Individuálně nastavitelný třímístný kód
- Štítek s možností označit si zámek jménem
- Kabel zámku se uvolňuje stiskem tlačítka na boku



Označení	EAN 4003318	Family						Hmotnost (g)	Stupeň zabezpečení
			mm	mm	mm	mm	mm		
148TSA/30 B	53094 4	0149	30	17	37	2	12,5	93,5	40

147TSA

TSA-ZÁMKY NA CESTY DO USA



POUŽITÍ

- K zajištění bezpečnosti zavazadel při cestování
- Určeno pro zabezpečení zavazadel
- Celní správa při kontrole zavazadla odemkne zámeček speciálním klíčem. Nedojde tím ke zničení visacího zámečku.
- Červený indikátor na oku zámečku je vysunutý: zámeček byl otevřen celní správou. Reset se provádí otočením oka zámečku
- Ideální na cesty do USA

VLASTNOSTI

- Tělo zámečku je vyrobené z plastu
- Průměr oka zámečku je 3 mm
- Individuálně nastavitelný třímístný kód



Označení

Označení	EAN	Family							Hmotnost (g)	Stupeň zabezpečení
	4003318		mm	mm	mm	mm	mm	mm		
147TSA/30 B	53093 7	0147	33	13	20	3	14	60	28	2

146TSA

TSA-ZÁMEK NA CESTY DO USA



POUŽITÍ

- K zajištění bezpečnosti zavazadel při cestování
- Určeno pro zabezpečení zavazadel
- Celní správa při kontrole zavazadla odemkne zámeček speciálním klíčem. Nedojde tím ke zničení visacího zámečku.
- Červený indikátor na oku zámečku je vysunutý: zámeček byl otevřen celní správou. Reset se provádí otočením oka zámečku
- Ideální na cesty do USA

VLASTNOSTI

- Tělo zámečku je vyrobené z plastu
- Průměr oka zámečku je 3 mm
- Individuálně nastavitelný třímístný kód



Označení

Označení	EAN	Family							Hmotnost (g)	Stupeň zabezpečení
	4003318		mm	mm	mm	mm	mm	mm		
146TSA/30 B	57017 9	0150	33	13	19	3	14	60,5	31	2
146TSA/30 Twins B	58830 3	0150	33	13	19	3	14	60,5	31	2

POUŽITÍ

- Pro zajištění majetku vyšší hodnoty

VLASTNOSTI

- Tělo zámku vyrobeno z oceli
- Oko zámku vyrobené z tvrzené oceli
- Oboustranný důlkový klíč
- Pět klíčů
- Zvýšená odolnost proti odvrtání



888/85

Označení	EAN 4003318	Family							Hmotnost g
			mm	mm	mm	mm	mm	mm	
888/85	86510 7	0160	84	36,5	17	14	29	70	995
888/95	86511 4	0160	94	40	17,5	14	29	70	1110

POUŽITÍ

- Pro zajištění majetku vyšší hodnoty

VLASTNOSTI

- Tělo zámku vyrobeno z oceli
- Oko zámku vyrobené z tvrzené oceli
- Speciální lamelová cylindrická vložka
- Klíče s hlavou z plastu
- Čtyři klíče v balení



878/70

Označení	EAN 4003318	Family							Hmotnost (g)
			mm	mm	mm	mm	mm	mm	
878/70 B	86508 4	0160	70	22	18	12	25	60	450
878/80 B	86509 1	0160	80	29,5	18,5	12	25	60	490

VISACÍ OCELOVÝ ZÁMEK MONOBLOCK

POUŽITÍ

- Pro zajištění majetku vyšší hodnoty s vyšším rizikem krádeže

VLASTNOSTI

- Oko zámku vyrobené z tvrzené oceli
- Kvalitní mosazná šestistavitková cylindrická vložka
- Důlkové oboustranné klíče
- Tři klíče v balení



Označení	EAN 4003318	Family							Hmotnost (g)
			mm	mm	mm	mm	mm	mm	
868/70 B	86505 3	0160	70	22	18	12	25	60	450
868/80 B	86507 7	0160	80	29,5	18,5	12	25	60	490

OCELOVÝ VISACÍ ZÁMEK

POUŽITÍ

- Pro zajištění majetku vyšší hodnoty s vyšším rizikem krádeže

VLASTNOSTI

- Ocelový visací zámek
- Tvrzené oko zámku
- Povrchová úprava - saténový chrom
- Speciální lamelová cylindrická vložka
- Čtyři klíče v balení



858/50

Označení	EAN 4003318	Family							Hmotnost (g)
			mm	mm	mm	mm	mm	mm	
858/50 B	86503 9	0160	48	21	29,5	10	22	80,5	300
858/60 B	86504 6	0160	57	27	35	11	24	98	478

838 | 838CS

OCELOVÝ VISACÍ ZÁMEK



POUŽITÍ

- 40 až 50 mm: k zabezpečení majetku průměrné hodnoty s nižším rizikem krádeže
- 60 až 70 mm: zajištění majetku vyšší hodnoty s vyšším rizikem krádeže

VLASTNOSTI

- Ocelový visací zámek
- Tvrzené oko zámku
- Povrchová úprava - saténový chrom
- Speciální lamelová cylindrická vložka
- 4ks klíčů v balení



838CS



838/60

838/50

838/40

838CS/60

838CS/50

838CS/40

Označení	EAN 4003318	Family	mm						Hmotnost g
			mm	mm	mm	mm	mm	mm	
838/40 B	86496 4	0160	40	20	24	7,5	20	63,5	185
838/50 B	86497 1	0160	50	23	28	10	20	76	290
838/60 B	86498 8	0160	60	27	32	10	20	84	395
838/70 B	86499 5	0160	68	30,5	39,5	13,5	24	101	650
838CS/40 B	86500 8	0160	40	18,5	22	7,5	20	61,5	220
838CS/50 B	86501 5	0160	50	21,5	28	10	20	76	340
838CS/60 B	86502 2	0160	60	27	34	11	20	90	458

818

OCELOVÝ VISACÍ ZÁMEK



POUŽITÍ

- Pro zajištění majetku průměrné hodnoty s nižším rizikem krádeže

VLASTNOSTI

- Ocelový visací zámek
- Poniklovaný povrch zámku
- Tvrzené oko zámku
- Oboustranná důlková vložka
- Tři klíče v balení



818/45

818/40

Označení	EAN 4003318	Family	mm						Hmotnost g
			mm	mm	mm	mm	mm	mm	
818/40 B	86490 2	0160	38	19,5	19,5	6,5	17	60	145
818/45 B	86491 9	0160	45	22	23	7	18	70,5	203
818/50 B	86492 6	0160	49	26	27	8,5	22	78,5	285

KEYGARAGE™ 787 SMART

SCHRÁNKA K PŘIPEVNĚNÍ NA ZEĎ

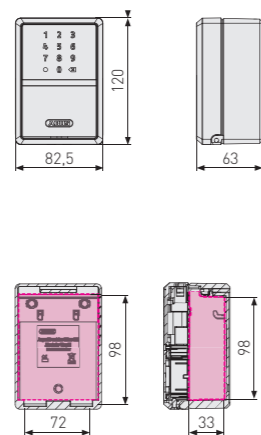

POUŽITÍ

- Pro bezpečné uložení klíčů a dalších cenných předmětů vysoké hodnoty, s možností autorizovaného přístupu
- Rychlý a jednoduchý přístup pro skupiny, které se často mění (např. dělníci, turisté, nájemci aut, velké rodiny a další)
- Možnost přístupu vygenerováním a sdílením kódu nebo odesláním elektronické přístupové vstupenky přes aplikaci
- Pro připevnění uvnitř a do chráněného prostoru venku
- Prostorná přihrádka uvnitř

VLASTNOSTI

- Podsvícený LED číselník pro zadání šestimístního kódu
- Ovládání KeyGarage™ je možné i prostřednictvím aplikace
- Vygeneruje a odešle individuální šestimístní vstupní kód danému příjemci
- Zobrazí historii přístupů
- Má kapacitu na 20 klíčů, nebo 3 klíče od auta, nebo 30 plastových karet
- Automatické uzavírání
- Určeno pro baterie 2 x AA

Označení	EAN 4003318	Family	Hmotnost (g)	Barva
787 SMART-BT B/	63824 4	0121	883	černá, stříbrná

KEYGARAGE™ 787 BIG

BEZPEČNOSTNÍ SCHRÁNKA URČENÁ PRO ZAVĚŠENÍ NA ZEĎ

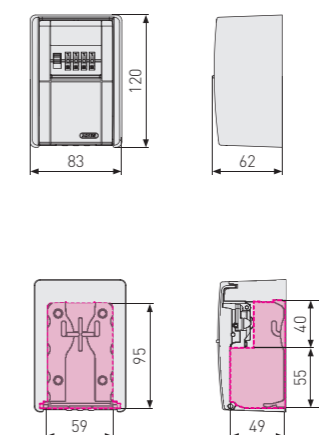

POUŽITÍ

- 10 000 různých číselných kombinací
- Integrovaný plastový kryt číselníku proti nepříznivým povětrnostním vlivům
- Schránka a oko jsou opatřeny ochranným pláštěm proti poškrábání

VLASTNOSTI

- Závírací kryt z tlakově litého zinku
- Libovolně volitelný čtyřmístný kód
- K připevnění na zeď prostřednictvím vrutů
- Velký objem pro možnost úschovy
- Schránka pojme až 30 karet nebo 50 klíčů
- Vnější rozměr schránky: 83 x 120 x 62 mm

Označení	EAN 4003318	Family	Hmotnost (g)	Barva
KeyGarage 787 BIG B k připevnění na zeď	08492 8	0121	1053	černá, stříbrná
KeyGarage 787 BIG LED B k připevnění na zeď	83856 9	0121	880	černá, stříbrná

KEYGARAGE™ 797 SMART

BEZPEČNOSTNÍ SCHRÁNKA NA KÓD

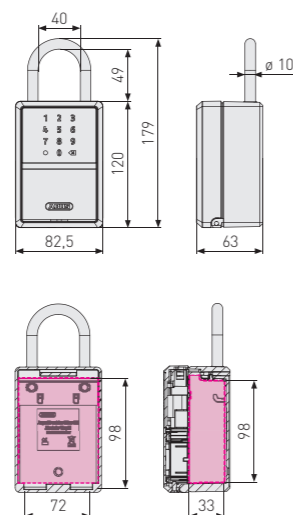

POUŽITÍ

- Pro bezpečné uložení klíčů a dalších cenných předmětů vysoké hodnoty, s možností autorizovaného přístupu
- Rychlý a jednoduchý přístup pro lidi ze skupin, které se často mění (např. dělníci, turisté, nájemci aut, velké rodiny a další)
- Možnost přístupu vygenerováním a sdílením kódu nebo odesláním elektronické přístupové vstupenky přes aplikaci
- Pro připevnění uvnitř a do chráněného prostoru venku
- Prostorná přihrádka uvnitř

VLASTNOSTI

- Podsvícený LED číselník pro zadání šestimístního kódu
- Ovládání KeyGarage™ prostřednictvím aplikace
- Vygeneruje a odešle individuální šestimístní vstupní kód danému příjemci
- Zobrazí historii přístupů
- Má kapacitu na 20 klíčů, 3 klíče od auta, nebo 30 plastových karet
- Vybaveno okem pro zavěšení na vhodné místo
- Automatické uzavírání
- Určeno pro baterie 2 x AA

Označení	EAN 4003318	Family	Hmotnost (g)	Barva
797 SMART-BT B/	63825 1	0121	888	černá, stříbrná

KEYGARAGE™ 787

BEZPEČNOSTNÍ SCHRÁNKA

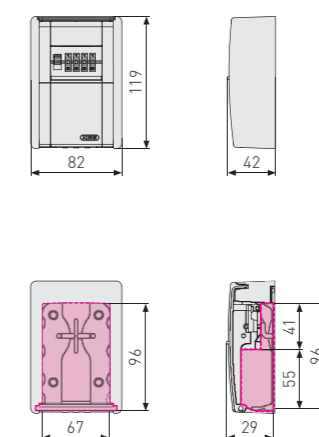

POUŽITÍ

- Pro bezpečné uložení klíčů a dalších cenných předmětů vysoké hodnoty
- Rychlý a jednoduchý přístup pro skupiny, které se často mění (např. dělníci, turisté, nájemci aut, velké rodiny a další)
- Vstup do schránky možný po zadání kódu
- Pro připevnění uvnitř a do chráněného prostoru venku

VLASTNOSTI

- Pevné kovové pouzdro
- Závírací kryt z tlakově litého zinku
- Čtyřmístný individuálně nastavitelný kód
- Ochranný kryt, zabezpečuje číselník před nečistotami
- K připevnění na zeď pomocí vrutů
- Schránka pojme až 20 klíčů, nebo 14 karet
- Vnější rozměr schránky: 82 x 119 x 42 mm

Označení	EAN 4003318	Family	Hmotnost (g)	Barva
KeyGarage 787	46331 0	0121	838	černá, stříbrná
KeyGarage 787 LED B k připevnění na zeď	83854 5	0121	740	černá, stříbrná

KEYGARAGE™ 797

BEZPEČNÁ SCHRÁNKA NA KLÍČ

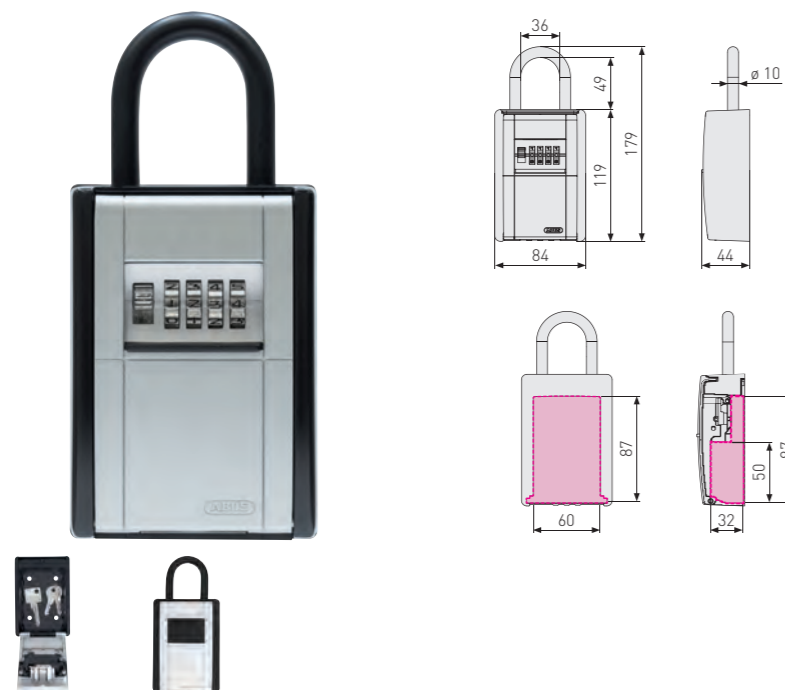

POUŽITÍ

- Schránka pro uchování klíčů a dalších cenných předmětů
- Rychlý a jednoduchý přístup pro lidi ze skupin, které se často mění (např. dělníci, turisté, nájemci aut, velké rodiny a další)
- Přístup je možný prostřednictvím zadání kódu
- Součástí je oko pro zavěšení

VLASTNOSTI

- Zavírací kryt z tlakově litého zinku
- Libovolně volitelný čtyřmístný kód
- 10 000 různých číselných kombinací
- Integrovaný plastový kryt číselníku proti nepříznivým povětrnostním vlivům
- Schránka a oko jsou opatřeny ochranným pláštěm proti poškrábání



Označení	EAN	Family	Hmotnost g	Barva
KeyGarage 797	46330 3	0121	914	černá, stříbrná
KeyGarage 797 LED s okem	83855 2	0121	843	černá, stříbrná

KEYGARAGE™ 767

ZABEZPEČENÁ SCHRÁNKA NA KLÍČE

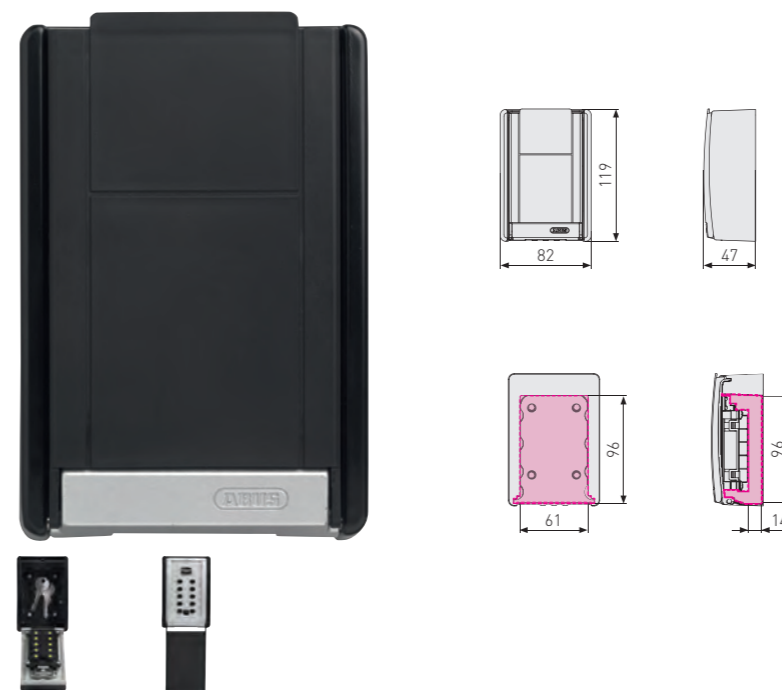

POUŽITÍ

- Pro bezpečné uložení klíčů nebo předmětů nízké hodnoty
- Rychlý a jednoduchý přístup pro lidi ze skupin, které se často mění (např. dělníci, turisté, nájemci aut, velké rodiny a další)
- Vstup do schránky po zadání správného kódu
- Určeno k připevnění na zeď uvnitř nebo venku

VLASTNOSTI

- Zavírací kryt z tlakově litého zinku
- Libovolně volitelný kód (10 čísel) - není nutné dodržení pořadí zadávání čísel
- Aktivace kódu zadáním jednotlivých čísel kódu na panelu číselníku
- Integrovaný plastový kryt číselníku proti nepříznivým povětrnostním vlivům
- Schránka je opatřena ochranným pláštěm proti poškrábání
- Vnější rozměr schránky: 84 x 119 x 47 mm



Označení	EAN	Family	Hmotnost (g)	Barva
KeyGarage 767	53507 9	0121	811	černá, stříbrná

KEYGARAGE™ 707

BEZPEČNOSTNÍ SCHRÁNKA



POUŽITÍ

- Pro bezpečné uložení klíčů nebo předmětů nízké hodnoty
- Rychlý a jednoduchý přístup pro lidi ze skupin, které se často mění (např. dělníci, turisté, nájemci aut, velké rodiny a další)
- Vstup do schránky po zadání správného kódu
- Určeno k připevnění na zeď uvnitř nebo venku

VLASTNOSTI

- Pevné hliníkové pouzdro
- Hliníková krytka s číselnými koly
- Individuálně nastavitelný čtyřmístný kód
- Ochranná krytka s posuvným mechanismem
- Montáž na zeď pomocí šroubů
- Kapacita až pro 7 klíčů nebo 4 plastové karty
- Plastový háček pro individuální upevnění
- Vnější rozměr schránky: 87,5 x 120 x 39 mm



Označení	EAN	Family	Hmotnost g	Barva
707 B/ pro připevnění na zeď	40264 7	0121	502	černá, stříbrná

KEYGARAGE™ 777

ZABEZPEČENÁ SCHRÁNKA NA KLÍČE S OKEM

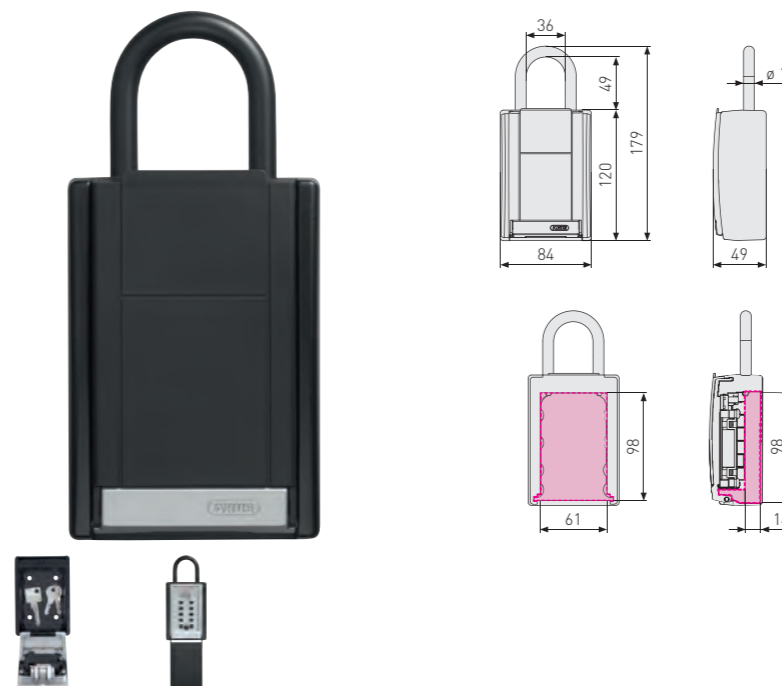

POUŽITÍ

- Pro bezpečné uložení klíčů nebo předmětů nízké hodnoty
- Rychlý a jednoduchý přístup pro lidi ze skupin, které se často mění (např. dělníci, turisté, nájemci aut, velké rodiny a další)
- Vstup do schránky po zadání správného kódu
- Určeno k připevnění na zeď uvnitř nebo venku

VLASTNOSTI

- Zavírací kryt z tlakově litého zinku
- Libovolně volitelný kód (10 čísel) - není nutné dodržení pořadí zadávání čísel
- Aktivace kódu zadáním jednotlivých čísel kódu na panelu číselníku
- Integrovaný plastový kryt číselníku proti nepříznivým povětrnostním vlivům
- Schránka a oko jsou opatřeny ochranným pláštěm proti poškrábání
- Dokáže obsáhnout až 20 klíčů nebo 14 vstupních karet
- Vnější rozměr schránky: 84 x 120 x 49 mm



Označení	EAN	Family	Hmotnost (g)	Barva
KeyGarage 777	53508 6	0121	883	černá, stříbrná

KEYGARAGE™ MINI 727

ZABEZPEČENÁ SCHRÁNKA NA KLÍČE

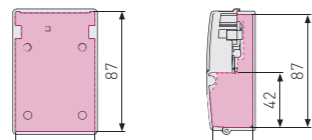
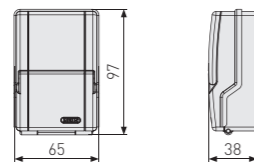

POUŽITÍ

- Pro bezpečné uložení klíčů nebo předmětů nízké hodnoty
- Rychlý a jednoduchý přístup pro lidi ze skupin, které se často mění (např. dělníci, turisté, nájemci aut, velké rodiny a další)
- Vstup do schránky po zadání správného kódu
- Určeno k připevnění na zeď uvnitř nebo venku

VLASTNOSTI

- Pevné kovové pouzdro
- Kryt z litého zinku, plastová klávesnice
- Individuálně nastavitelný 4místný kód
- Plastový kryt chrání před vlhkostí a nečistotami
- Kapacita až 8 klíčů
- Vnější rozměr schránky: 97 x 65 x 38 mm



Označení

EAN 4003318 Family 0121 Hmotnost (g) 539 Barva černý, stříbrný

KeyGarage 737

77454 6 0121 539 černý, stříbrný

KEYGARAGE™ 737

ZABEZPEČENÁ SCHRÁNKA NA KLÍČE

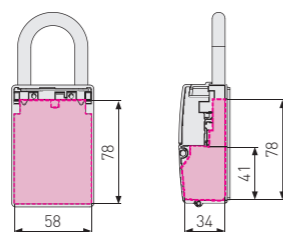
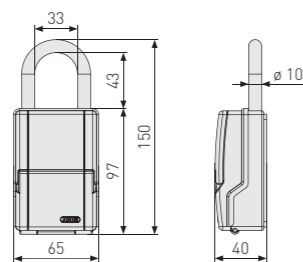

POUŽITÍ

- Pro bezpečné uložení klíčů nebo předmětů nízké hodnoty
- Rychlý a jednoduchý přístup pro lidi ze skupin, které se často mění (např. dělníci, turisté, nájemci aut, velké rodiny a další)
- Vstup do schránky po zadání správného kódu
- Určeno k připevnění na zeď uvnitř nebo venku

VLASTNOSTI

- Pevné kovové pouzdro
- Kryt z litého zinku, plastová klávesnice
- Individuálně nastavitelný 4místný kód
- Plastový kryt chrání před vlhkostí a nečistotami
- Upevnění prostřednictvím oka, například na kliku dveří
- Kapacita až 8 klíčů
- Vnější rozměr schránky: 97 x 65 x 40 mm



Označení

EAN 4003318 Family 0121 Hmotnost (g) 483 Barva černá-Stříbrná

727 KeyGarage Mini B

77455 3 0121 483 černá-Stříbrná

PETLICE



DISKUS® INTEGRAL



DI141
str. 61

PETLICE DISKUS®



140
str. 62

PETLICE S KLOUBY



110
str. 63

KLASICKÁ PETLICE



100 200
str. 64 str. 65

ÚHLOVÁ PETLICE

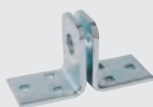

115
str. 66

DI141 DISKUS® INTEGRAL

UNIVERZÁLNÍ PETLICE PRO DODÁVKY A BRÁNY

POUŽITÍ

- Univerzální petlice s integrovaným visacím zámkem Diskus 26 pro dveře a brány
- Umisťuje se nejčastěji na kontejnery pro transport
- Ideální pro dvoukřídlé dveře (nákladní automobily, nákladní kontejnery apod.)

VLASTNOSTI

- Univerzální petlice s integrovaným visacím zámkem Diskus 26 (70 mm) pro dveře a brány
- Snadné ovládání jednou rukou díky praktickému čelnímu přístupu k vložce
- Extrémní odolnost proti korozi
- Masivní kovová konstrukce chrání visací zámek proti brutálním útokům
- Vyměnitelný zámek Diskus®
- V balení jsou součástí pro upevnění (vruty, šablona na vrtání a podložka pro vyrovnání nerovností do 5 mm) a visací zámek Diskus®



141/200 černá

zámky Diskus®

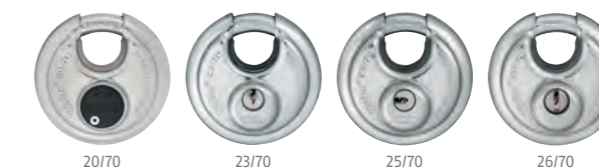

Označení	EAN 4003318	Family				Hmotnost (g)	Stupeň zabezpečení
141/200 bílá	50656 7	0200	222	87,3	13,4	1270	8
141/200 černá	51439 5	0200	222	87,3	13,4	1270	8
141/200+23/70 bílá B	51522 4	0200	222	87,3	13,4	1570	8
141/200+23/70 černá B	51963 5	0200	222	87,3	13,4	1570	8
141/200+25/70 bílá B	53827 8	0200	222	87,3	13,4	1570	8
141/200+25/70 černá B	53826 1	0200	222	87,3	13,4	1570	8
141/200+26/70 bílá B	50655 0	0200	222	87,3	13,4	1570	8
141/200+26/70 černá B	51440 1	0200	222	87,3	13,4	1570	8
141/200+20/70 bílá B	77365 5	0200	222	87,3	13,4	1570	8



POUŽITÍ

- K zabezpečení předmětů vysoké hodnoty, nebo v oblastech s vysokým rizikem krádeže
- Petlice je vysoce odolná proti korozi
- K užití v kombinaci s visacím zámkem Diskus® (60mm – 80mm)

VLASTNOSTI

- Petlice a kloubové čepy z ušlechtilé oceli
- Houževnatá konstrukce
- Závěsné čepy chráněny proti napadení
- Tvrzené jádro
- Ideální v kombinaci s visacím zámkem Diskus®



Označení	EAN 4003318	Family	 mm	 mm	 mm	Hmotnost (g)	Stupeň zabezpečení
140/120	05312 2	0200	120	56	12,5	355	8
140/190	05315 3	0200	190	56	12,5	463	8



POUŽITÍ

- Kloubová petlice vhodná na zamknutí přes rohy - například bedny, truhly a boxy
- Vhodné pro zabezpečení sklepních kójí
- K použití v kombinaci s visacím zámkem

VLASTNOSTI

- Houževnatá ocelová konstrukce
- Skryté kloubové čepy
- Tvrzené jádro
- Skryté šrouby



Označení	EAN 4003318	Family	 mm	 mm	 mm	Hmotnost (g)	Stupeň zabezpečení
110/155	01475 8	0200	155	45	12,2	277	8
110/195	01479 6	0200	195	45	12,2	340	8
110/230	01483 3	0200	230	45	12,2	413	8
Eyelet 110/155+195+230	09426 2	0200				62	



POUŽITÍ

- Určeno pro zajištění dveří v jedné rovině
- Verze „DG“: s dvojitým kloubem – určené pro dveře, které se nezavírají v jedné rovině, tj. dveřní křídlo a zárubeň nejsou v rovině
- K užití v kombinaci s visacím zámkem

VLASTNOSTI

- Antikorozní ochrana
- Skryté závěsné čepy
- Skryté šrouby



Označení	EAN 4003318	Family	 mm	 mm	 mm	Hmotnost (g)	Stupeň zabezpečení
100/60	01434 5	0200	60	20	7	19	4
100/80	01438 3	0200	80	27	9	63	4
100/100	01448 2	0200	100	35	10	128	4
100/80 DG	01443 7	0200	125	27	9	89	4
100/100 DG	01453 6	0200	160	35	10	188	4



POUŽITÍ

- Určeno pro zavírání dveří v jedné rovině, tj. dveřní křídlo a zárubeň jsou v rovině
- Určeno k užití v kombinaci s petlicí

VLASTNOSTI

- Ocelová konstrukce
- Odolává korozi
- Skryté šrouby



Označení	EAN 4003318	Family	 mm	 mm	 mm	Hmotnost (g)	Stupeň zabezpečení
200/75	01607 3	0200	75	29	9	60	2
200/95	01613 4	0200	95	39	13,4	121	2
200/115	01619 6	0200	115	47	13,4	176	2
200/135	01625 7	0200	135	47	13,4	199	2
200/155	01629 5	0200	155	47	13,4	323	2
200/75 B/PLCZHRUS	32394 2	0200	75	29	9	60	2
200/95 B/PLCZHRUS	32395 9	0200	95	39	13,4	121	2
200/115 B/PLCZHRUS	32392 8	0200	115	47	13,4	176	2



POUŽITÍ

- Pro zavírání dveří v jedné rovině
- Vhodné pro zajištění posuvných vrat a dveří

VLASTNOSTI

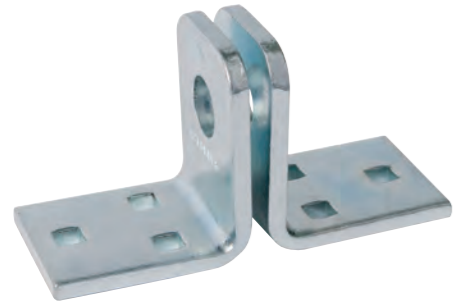
- Odolává korozi
- Pro visací zámky s okem do 12 mm
- Vyrobeno z 5 mm silné tvrzené oceli



Označení	EAN 4003318	Family	 mm	 mm	 mm	Hmotnost (g)	Stupeň zabezpečení
115/100	09676 1	0200	100	45	14	258	6



D6PS



str. 69

A93



str. 72

E50



str. 74

D45



str. 76

E45



str.78

D6PS

BEZPEČNOSTNÍ CYLINDRICKÁ VLOŽKA

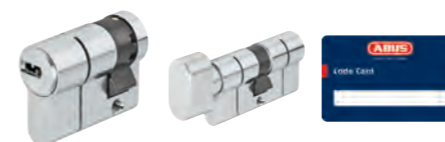
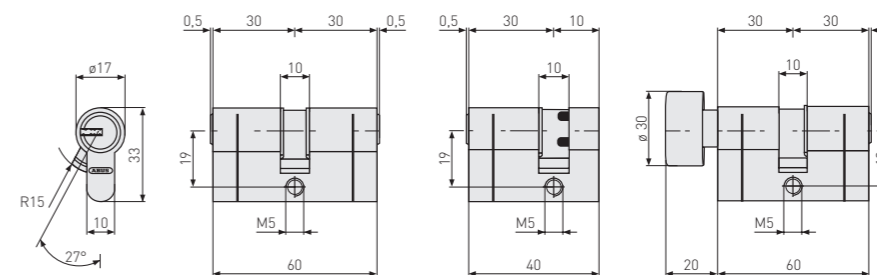
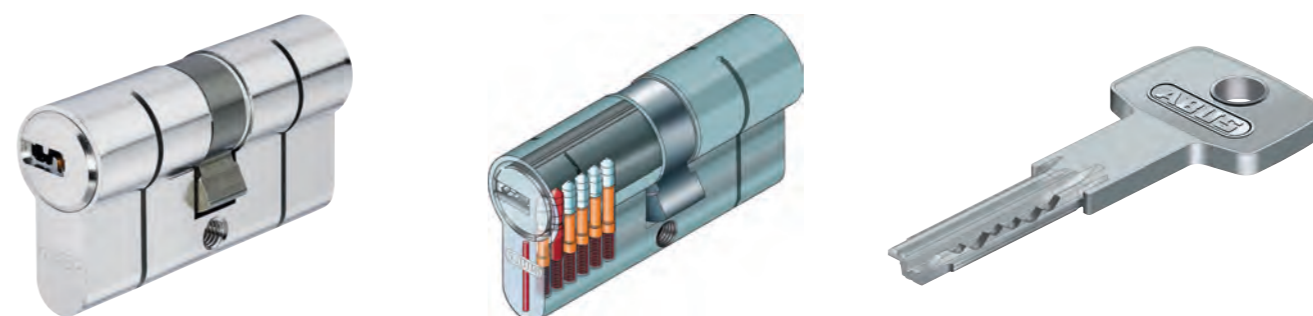

POUŽITÍ

- Pro vstupní dveře domů a bytů
- Vyrábí se jako oboustranná cylindrická vložka, půlvložka nebo cylindrická Cyl. vložka s olivkou (místo klíčem ovládáte vložku z vnitřní strany dveří otočným knoflíkem)

VLASTNOSTI

- Jehla proti odvrtání
- Odolnost proti vyplanžetování
- Odolnost proti odvrtání (tvrzená stavítka)
- Oboustranný klíč, který se dá vložít z obou stran a nemá ostré hrany
- Šest stavítek
- Dodávána s kódovou kartou
- Pět klíčů



Označení	EAN 4003318	Family	Varianty	Povrchová úprava	Stupeň zabepečení
D6PSN 10/30 B	78740 9	1208	Půlvložka	Matný nikl	6
D6PSN 30/30 B	78741 6	1208	Klasická cyl. vložka	Matný nikl	6
D6PSN 30/30 Twins B	78742 3	1208	Klasická cyl. vložka	Matný nikl	6
D6PSN 30/35 B	78743 0	1208	Klasická cyl. vložka	Matný nikl	6
D6PSN 30/40 B	78842 0	1208	Klasická cyl. vložka	Matný nikl	6
D6PSN 35/35 B	78843 7	1208	Klasická cyl. vložka	Matný nikl	6
D6PSN 35/40 B	78844 4	1208	Klasická cyl. vložka	Matný nikl	6
D6PSN 35/45 B	78845 1	1208	Klasická cyl. vložka	Matný nikl	6
D6PSN 40/40 B	78846 8	1208	Klasická cyl. vložka	Matný nikl	6
D6PSN 40/45 B	79489 6	1208	Klasická cyl. vložka	Matný nikl	6
D6PSN 40/50 B	78847 5	1208	Klasická cyl. vložka	Matný nikl	6
D6PSN 45/45 B	78848 2	1208	Klasická cyl. vložka	Matný nikl	6
KD6PSN Z30/K30 B	78852 9	1208	Cyl. vložka s olivkou	Matný nikl	6
KD6PSN Z30/K35 B	78853 6	1208	Cyl. vložka s olivkou	Matný nikl	6
KD6PSN Z30/K40 B	78854 3	1208	Cyl. vložka s olivkou	Matný nikl	6
KD6PSN Z40/K40 B	78855 0	1208	Cyl. vložka s olivkou	Matný nikl	6
D6PSN 10/30 B prodloužený klíč	45028 0	1208	Půlvložka	Matný nikl	6
D6PSN 30/30 B prodloužený klíč	39158 3	1208	Klasická cyl. vložka	Matný nikl	6
D6PSN 30/35 B prodloužený klíč	45011 2	1208	Klasická cyl. vložka	Matný nikl	6
D6PSN 30/40 B prodloužený klíč	39233 7	1208	Klasická cyl. vložka	Matný nikl	6
D6PSN 30/45 B prodloužený klíč	45035 8	1208	Klasická cyl. vložka	Matný nikl	6
D6PSN 30/50 B prodloužený klíč	45042 6	1208	Klasická cyl. vložka	Matný nikl	6
D6PSN 30/55 B prodloužený klíč	49491 8	1208	Klasická cyl. vložka	Matný nikl	6
D6PSN 30/60 B prodloužený klíč	17568 8	1208	Klasická cyl. vložka	Matný nikl	6
D6PSN 30/70 B prodloužený klíč	52101 0	1208	Klasická cyl. vložka	Matný nikl	6
D6PSN 30/75 B prodloužený klíč	39261 0	1208	Klasická cyl. vložka	Matný nikl	6

CYLINDRICKÁ VLOŽKA S EMERGENCY FUNKCÍ A TVRZENÝMI STAVÍTKY

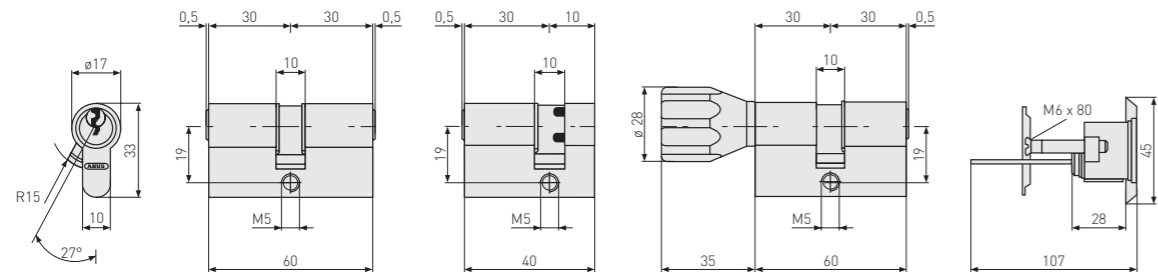
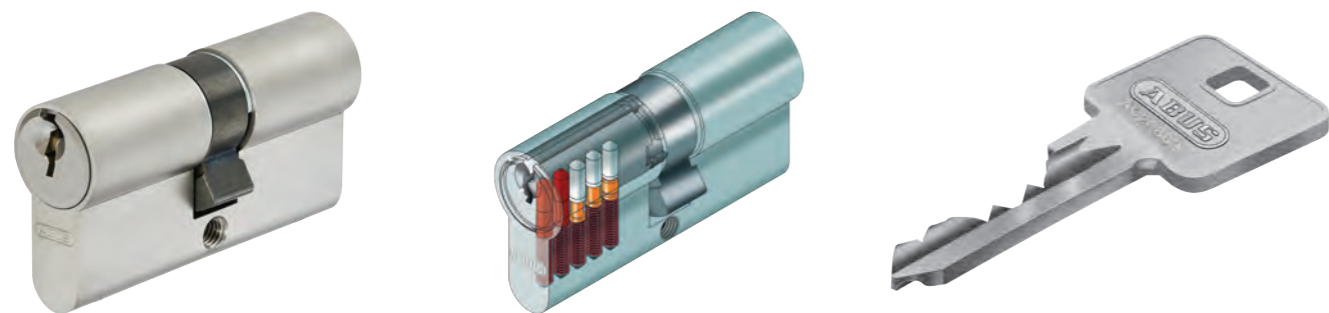

POUŽITÍ

- Zabezpečení hlavního vchodu u domů a bytů
- Dlouhý (11 mm) krk klíče (pro snadnější ovládání cylindrické vložky ve dveřích s bezpečnostním kováním)
- Vhodné pro dveře ve druhé bezpečnostní třídě RC2
- Oboustranná cylindrická vložka, půlvložka a cyl. vložka s olivkou

VLASTNOSTI

- Emergency funkce
- Frei-lauf funkce s možností vložení klíče z obou stran
- Ochrana proti odvrtnutí z tvrzených stavítek
- V balení jsou 3 klíče
- Kód na klíčích slouží pro případnou výrobu náhradní nebo další cylindrické vložky
- 11 mm prodloužený klíč
- Obsahuje tři kódové karty



Označení	EAN 4003318	Family	Varianty	Povrchová úprava	Stupeň zabezpečení
A93NP 10/30 vs.	86149 9	0627	Půlvložka	Saténový nikl	6
A93NP 10/45 vs.	86152 9	0627	Půlvložka	Saténový nikl	6
A93NP 10/55 vs.	86154 3	0627	Půlvložka	Saténový nikl	6
A93NP 10/60 vs.	86155 0	0627	Půlvložka	Saténový nikl	6
A93NP NG 28/34 vs.	86162 8	0626	Klasická cyl. vložka	Saténový nikl	6
A93NP NG 28/40 vs.	86164 2	0626	Klasická cyl. vložka	Saténový nikl	6
A93NP NG 28/45 vs.	88317 0	0626	Klasická cyl. vložka	Saténový nikl	6
A93NP NG 30/30 vs.	86145 1	0626	Klasická cyl. vložka	Saténový nikl	6
A93NP NG 30/35 vs.	86147 5	0626	Klasická cyl. vložka	Saténový nikl	6
A93NP NG 30/40 vs.	86148 2	0626	Klasická cyl. vložka	Saténový nikl	6
A93NP NG 30/45 vs.	86176 5	0626	Klasická cyl. vložka	Saténový nikl	6
A93NP NG 30/50 vs.	86178 9	0626	Klasická cyl. vložka	Saténový nikl	6
A93NP NG 30/55 vs.	86181 9	0626	Klasická cyl. vložka	Saténový nikl	6
A93NP NG 30/60 vs.	86184 0	0626	Klasická cyl. vložka	Saténový nikl	6
A93NP NG 30/65 vs.	86188 8	0626	Klasická cyl. vložka	Saténový nikl	6
A93NP NG 30/70 vs.	86193 2	0626	Klasická cyl. vložka	Saténový nikl	6
A93NP NG 35/35 vs.	86175 8	0626	Klasická cyl. vložka	Saténový nikl	6
A93NP NG 35/40 vs.	86177 2	0626	Klasická cyl. vložka	Saténový nikl	6
A93NP NG 35/45 vs.	86179 6	0626	Klasická cyl. vložka	Saténový nikl	6
A93NP NG 35/50 vs.	861826	0626	Klasická cyl. vložka	Saténový nikl	6
A93NP NG 35/55 vs.	86185 7	0626	Klasická cyl. vložka	Saténový nikl	6
A93NP NG 35/60 vs.	86189 5	0626	Klasická cyl. vložka	Saténový nikl	6
A93NP NG 35/65 vs.	86194 9	0626	Klasická cyl. vložka	Saténový nikl	6
A93NP NG 35/70 vs.	86199 4	0626	Klasická cyl. vložka	Saténový nikl	6
A93NP NG 35/75 vs.	86204 5	0626	Klasická cyl. vložka	Saténový nikl	6
A93NP NG 35/80 vs.	86210 6	0626	Klasická cyl. vložka	Saténový nikl	6

Označení	EAN 4003318	Family	Varianty	Povrchová úprava	Stupeň zabezpečení
A93NP NG 35/85 vs.	87995 1	0626	Klasická cyl. vložka	Saténový nikl	6
A93NP NG 40/40 vs.	86180 2	0626	Klasická cyl. vložka	Saténový nikl	6
A93NP NG 40/45 vs.	86183 3	0626	Klasická cyl. vložka	Saténový nikl	6
A93NP NG 40/50 vs.	86186 4	0626	Klasická cyl. vložka	Saténový nikl	6
A93NP NG 40/55 vs.	86191 8	0626	Klasická cyl. vložka	Saténový nikl	6
A93NP NG 40/60 vs.	86195 6	0626	Klasická cyl. vložka	Saténový nikl	6
A93NP NG 40/65 vs.	86200 7	0626	Klasická cyl. vložka	Saténový nikl	6
A93NP NG 40/70 vs.	86205 2	0626	Klasická cyl. vložka	Saténový nikl	6
A93NP NG 40/75 vs.	86211 3	0626	Klasická cyl. vložka	Saténový nikl	6
A93NP NG 40/80 vs.	86216 8	0626	Klasická cyl. vložka	Saténový nikl	6
A93NP NG 45/45 vs.	86187 1	0626	Klasická cyl. vložka	Saténový nikl	6
A93NP NG 45/50 vs.	86192 5	0626	Klasická cyl. vložka	Saténový nikl	6
A93NP NG 45/55 vs.	86196 3	0626	Klasická cyl. vložka	Saténový nikl	6
A93NP NG 45/60 vs.	86201 4	0626	Klasická cyl. vložka	Saténový nikl	6
A93NP NG 45/65 vs.	86206 9	0626	Klasická cyl. vložka	Saténový nikl	6
A93NP NG 45/70 vs.	86212 0	0626	Klasická cyl. vložka	Saténový nikl	6
A93NP NG 45/75 vs.	86217 5	0626	Klasická cyl. vložka	Saténový nikl	6
A93NP NG 45/80 vs.	86221 2	0626	Klasická cyl. vložka	Saténový nikl	6
A93NP NG 45/85 vs.	88004 9	0626	Klasická cyl. vložka	Saténový nikl	6
A93NP NG 45/90 vs.	88005 6	0626	Klasická cyl. vložka	Saténový nikl	6
A93NP NG 50/50 vs.	86197 0	0626	Klasická cyl. vložka	Saténový nikl	6
A93NP NG 50/55 vs.	86202 1	0626	Klasická cyl. vložka	Saténový nikl	6
A93NP NG 50/60 vs.	86207 6	0626	Klasická cyl. vložka	Saténový nikl	6
A93NP NG 50/65 vs.	86213 7	0626	Klasická cyl. vložka	Saténový nikl	6
A93NP NG 50/70 vs.	86218 2	0626	Klasická cyl. vložka	Saténový nikl	6
A93NP NG 55/55 vs.	86208 3	0626	Klasická cyl. vložka	Saténový nikl	6
A93NP NG 55/60 vs.	86214 4	0626	Klasická cyl. vložka	Saténový nikl	6
A93NP NG 60/60 vs.	86220 5	0626	Klasická cyl. vložka	Saténový nikl	6
A93KNP Z30/K30 vs.	86309 7	0626	Cyl. vložka s olivkou	Saténový nikl	6
A93KNP Z30/K35 vs.	86310 3	0626	Cyl. vložka s olivkou	Saténový nikl	6
A93KNP Z30/K40 vs.	86311 0	0626	Cyl. vložka s olivkou	Saténový nikl	6
A93KNP Z40/K55 vs.	86335 6	0626	Cyl. vložka s olivkou	Saténový nikl	6
A93KNP Z45/K35 vs.	86340 0	0626	Cyl. vložka s olivkou	Saténový nikl	6
A93KNP Z50/K35 vs.	86349 3	0626	Cyl. vložka s olivkou	Saténový nikl	6
A93KNP Z55/K40 vs.	86359 2	0626	Cyl. vložka s olivkou	Saténový nikl	6
A93KNP Z55/K55 vs.	86362 2	0626	Cyl. vložka s olivkou	Saténový nikl	6
A93KNP Z60/K30 vs.	86377 6	0626	Cyl. vložka s olivkou	Saténový nikl	6
A93KNP Z60/K35 vs.	86378 3	0626	Cyl. vložka s olivkou	Saténový nikl	6
A93KNP Z60/K45 vs.	86380 6	0626	Cyl. vložka s olivkou	Saténový nikl	6
A93KNP Z60/K50 vs.	86381 3	0626	Cyl. vložka s olivkou	Saténový nikl	6
A93KNP Z70/K35 vs.	86395 0	0626	Cyl. vložka s olivkou	Saténový nikl	6
Knob assembly set A93K 30mm	87625 7	0626		Saténový nikl	
Knob assembly set A93K 34mm	88222 7	0626		Saténový nikl	
Knob assembly set A93K 35mm	87626 4	0626		Saténový nikl	
Knob assembly set A93K 40mm	87627 1	0626		Saténový nikl	
Knob assembly set A93K 45mm	87628 8	0626		Saténový nikl	
Knob assembly set A93K 50mm	87629 5	0626		Saténový nikl	

STANDARDNÍ CYLINDRICKÁ VLOŽKA

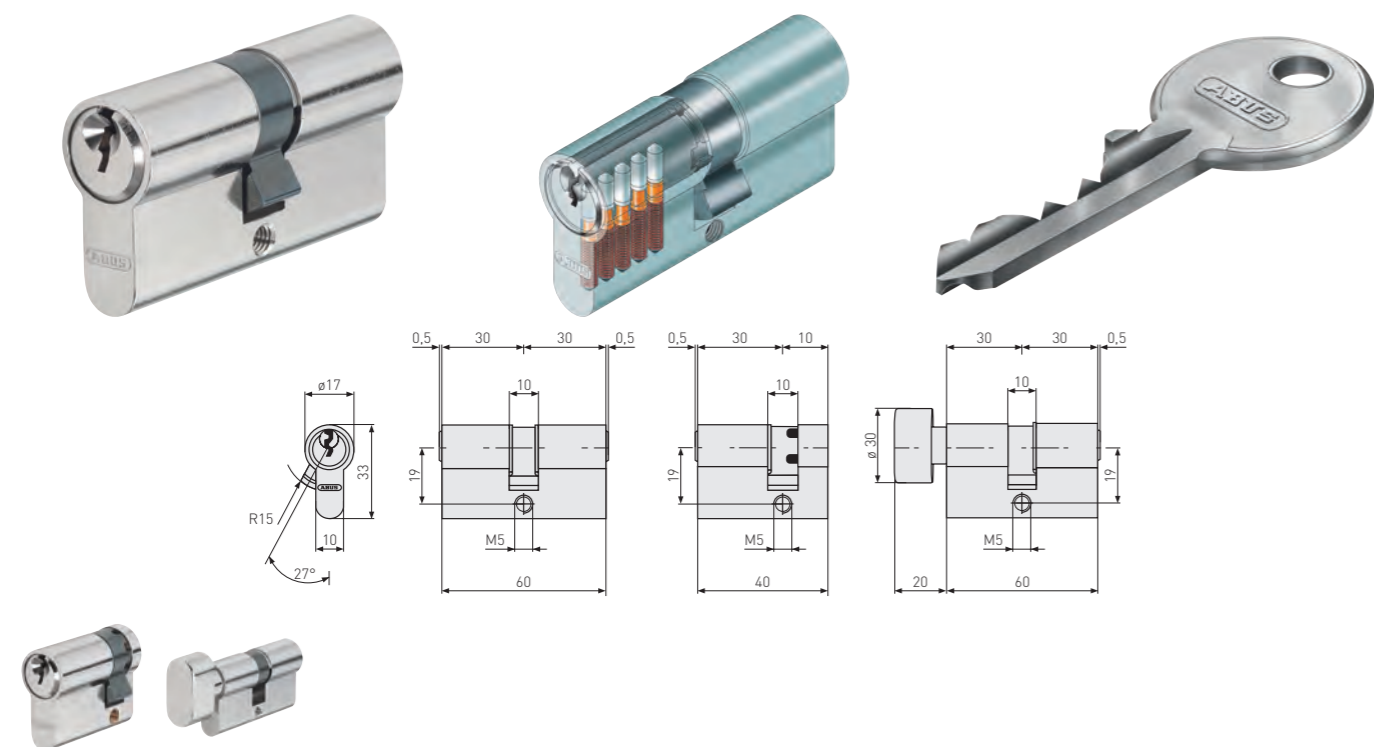

POUŽITÍ

- Pro hlavní vchod

VLASTNOSTI

- Paracentrická profil klíče, vyšší odolnost proti překonání
- Vnitřní komponenty z nerezů
- Pět stavítek
- Obsahuje tři klíče



Označení	EAN 4003318	Family	Varianty	Povrchová úprava	Stupeň zabezpečení
E50N 10/30	48419 3	0614	Půlvložka	Nikl	4
E50N 10/35	48420 9	0614	Půlvložka	Nikl	4
E50N 28/34	48404 9	0614	Klasická cyl. vložka	Nikl	4
E50N 30/30	47133 9	0614	Klasická cyl. vložka	Nikl	4
E50N 30/30 Twins B	21209 3	0614	Klasická cyl. vložka	Nikl	4
E50N 30/30 Triples B	21216 1	0614	Klasická cyl. vložka	Nikl	4
E50N 30/30 Quads B	21463 9	0614	Klasická cyl. vložka	Nikl	4
E50N 30/35	47134 6	0614	Klasická cyl. vložka	Nikl	4
E50N 30/40	48406 3	0614	Klasická cyl. vložka	Nikl	4
E50N 30/45	47135 3	0614	Klasická cyl. vložka	Nikl	4
E50N 30/50	48408 7	0614	Klasická cyl. vložka	Nikl	4
E50N 35/35	47136 0	0614	Klasická cyl. vložka	Nikl	4
E50N 35/40	48410 0	0614	Klasická cyl. vložka	Nikl	4
E50N 35/45	48411 7	0614	Klasická cyl. vložka	Nikl	4
E50N 35/50	48412 4	0614	Klasická cyl. vložka	Nikl	4
E50N 35/55	48413 1	0614	Klasická cyl. vložka	Nikl	4
E50N 40/40	48414 8	0614	Klasická cyl. vložka	Nikl	4
E50N 40/45	48415 5	0614	Klasická cyl. vložka	Nikl	4
E50N 40/50	48416 2	0614	Klasická cyl. vložka	Nikl	4
E50N 45/45	48417 9	0614	Klasická cyl. vložka	Nikl	4
E50N 45/50	48418 6	0614	Klasická cyl. vložka	Nikl	4
KE50N Z30/K30	53567 3	0614	Cyl. vložka s olivkou	Nikl	4
KE50N Z35/K35	53932 9	0614	Cyl. vložka s olivkou	Nikl	4
E50N 10/30 B	00750 7	0614	Půlvložka	Nikl	4
E50N 28/34 B	00755 2	0614	Klasická cyl. vložka	Nikl	4
E50N 30/30 B	53747 9	0614	Klasická cyl. vložka	Nikl	4

Označení	EAN 4003318	Family	Varianty	Povrchová úprava	Stupeň zabezpečení
E50N 30/35 B	52618 3	0614	Klasická cyl. vložka	Nikl	4
E50N 30/40 B	52619 0	0614	Klasická cyl. vložka	Nikl	4
E50N 30/50 B	00782 8	0614	Klasická cyl. vložka	Nikl	4
E50N 35/35 B	52620 6	0614	Klasická cyl. vložka	Nikl	4
E50N 35/40 B	53368 6	0614	Klasická cyl. vložka	Nikl	4
E50N 35/45 B	52621 3	0614	Klasická cyl. vložka	Nikl	4
E50N 35/50 B	00786 6	0614	Klasická cyl. vložka	Nikl	4
E50N 35/55 B	00787 3	0614	Klasická cyl. vložka	Nikl	4
E50N 40/40 B	53369 3	0614	Klasická cyl. vložka	Nikl	4
E50N 40/50 B	00789 7	0614	Klasická cyl. vložka	Nikl	4
E50N 45/45 B	54037 0	0614	Klasická cyl. vložka	Nikl	4
E50N 45/50 B	00596 1	0614	Klasická cyl. vložka	Nikl	4
KE50N Z30/K30 B	00790 3	0614	Cyl. vložka s olivkou	Nikl	4
E50N 10/30 EW1943	48487 2	0614	Půlvložka	Nikl	4
E50N 10/30 EW1967	48473 5	0614	Půlvložka	Nikl	4
E50N 10/30 EW1973	48455 1	0614	Půlvložka	Nikl	4
E50N 10/30 EW1986	48437 7	0614	Půlvložka	Nikl	4
E50N 10/35 EW1943	48488 9	0614	Půlvložka	Nikl	4
E50N 10/35 EW1967	48474 2	0614	Půlvložka	Nikl	4
E50N 28/34 EW1943	48409 4	0614	Klasická cyl. vložka	Nikl	4
E50N 28/34 EW1967	48457 5	0614	Klasická cyl. vložka	Nikl	4
E50N 28/34 EW1973	48439 1	0614	Klasická cyl. vložka	Nikl	4
E50N 28/34 EW1986	48421 6	0614	Klasická cyl. vložka	Nikl	4
E50N 30/30 EW1943	48403 2	0614	Klasická cyl. vložka	Nikl	4
E50N 30/30 EW1967	48458 2	0614	Klasická cyl. vložka	Nikl	4
E50N 30/30 EW1973	48440 7	0614	Klasická cyl. vložka	Nikl	4
E50N 30/30 EW1986	48422 3	0614	Klasická cyl. vložka	Nikl	4
E50N 30/35 EW1943	48405 6	0614	Klasická cyl. vložka	Nikl	4
E50N 30/35 EW1967	48459 9	0614	Klasická cyl. vložka	Nikl	4
E50N 30/35 EW1973	48441 4	0614	Klasická cyl. vložka	Nikl	4
E50N 30/35 EW1986	48423 0	0614	Klasická cyl. vložka	Nikl	4
E50N 30/40 EW1943	48407 0	0614	Klasická cyl. vložka	Nikl	4
E50N 30/40 EW1967	48460 5	0614	Klasická cyl. vložka	Nikl	4
E50N 30/40 EW1973	48442 1	0614	Klasická cyl. vložka	Nikl	4
E50N 30/40 EW1986	48424 7	0614	Klasická cyl. vložka	Nikl	4
E50N 30/45 EW1943	48475 9	0614	Klasická cyl. vložka	Nikl	4
E50N 30/45 EW1967	48461 2	0614	Klasická cyl. vložka	Nikl	4
E50N 30/50 EW1943	48476 6	0614	Klasická cyl. vložka	Nikl	4
E50N 30/50 EW1967	48462 9	0614	Klasická cyl. vložka	Nikl	4
E50N 35/35 EW1943	48477 3	0614	Klasická cyl. vložka	Nikl	4
E50N 35/35 EW1967	48463 6	0614	Klasická cyl. vložka	Nikl	4
E50N 35/35 EW1973	48445 2	0614	Klasická cyl. vložka	Nikl	4
E50N 35/35 EW1986	48427 8	0614	Klasická cyl. vložka	Nikl	4
E50N 35/40 EW1943	48478 0	0614	Klasická cyl. vložka	Nikl	4
E50N 35/40 EW1967	48464 3	0614	Klasická cyl. vložka	Nikl	4
E50N 35/40 EW1973	48446 9	0614	Klasická cyl. vložka	Nikl	4
E50N 35/40 EW1986	48428 5	0614	Klasická cyl. vložka	Nikl	4
E50N 35/45 EW1943	48479 7	0614	Klasická cyl. vložka	Nikl	4
E50N 35/45 EW1967	48465 0	0614	Klasická cyl. vložka	Nikl	4
E50N 35/45 EW1973	48447 6	0614	Klasická cyl. vložka	Nikl	4
E50N 35/45 EW1986	48429 2	0614	Klasická cyl. vložka	Nikl	4
E50N 35/50 EW1943	48480 3	0614	Klasická cyl. vložka	Nikl	4
E50N 35/50 EW1967	48466 7	0614	Klasická cyl. vložka	Nikl	4
E50N 35/55 EW1943	48481 0	0614	Klasická cyl. vložka	Nikl	4
E50N 35/55 EW1967	48467 4	0614	Klasická cyl. vložka	Nikl	4
E50N 40/40 EW1943	48482 7	0614	Klasická cyl. vložka	Nikl	4
E50N 40/40 EW1967	48468 1	0614	Klasická cyl. vložka	Nikl	4
E50N 40/40 EW1973	48450 6	0614	Klasická cyl. vložka	Nikl	4
E50N 40/40 EW1986	48432 2	0614	Klasická cyl. vložka	Nikl	4
E50N 40/45 EW1943	48483 4	0614	Klasická cyl. vložka	Nikl	4
E50N 40/45 EW1967	48469 8	0614	Klasická cyl. vložka	Nikl	4
E50N 40/50 EW1943	48484 1	0614	Klasická cyl. vložka	Nikl	4
E50N 40/50 EW1967	48470 4	0614	Klasická cyl. vložka	Nikl	4
E50N 45/45 EW1943	48485 8	0614	Klasická cyl. vložka	Nikl	4
E50N 45/45 EW1967	48471 1	0614	Klasická cyl. vložka	Nikl	4
E50N 45/50 EW1943	48486 5	0614	Klasická cyl. vložka	Nikl	4
E50N 45/50 EW1967	48472 8	0614	Klasická cyl. vložka	Nikl	4
KE50N Z30/K30 EW1943	55735 4	0614	Cyl. vložka s olivkou	Nikl	4
KE50N Z35/K35 EW1943	55739 2	0614	Cyl. vložka s olivkou	Nikl	4

CYLINDRICKÁ VLOŽKA S OCHRANOU PROTI ODVRTÁNÍ

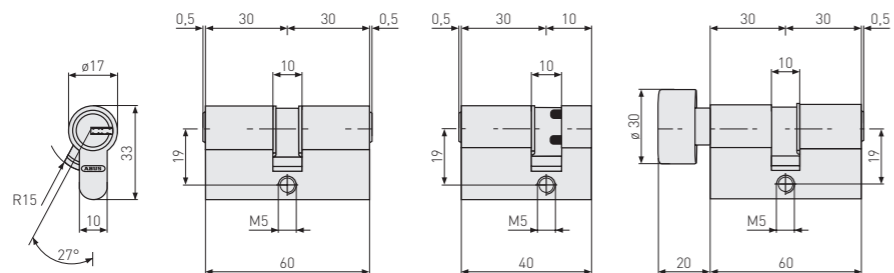

POUŽITÍ

- Vchodové dveře domů a bytů

VLASTNOSTI

- Pět stavítek
- S ochranou proti odvrtání
- Speciální profil klíče
- Povrchová úprava nikl
- Pět klíčů k vložce
- Oboustranný důlkový klíč



Označení	EAN 4003318	Family	Varianty	Povrchová úprava	Stupeň zabezpečení
D45N 50/60 H B	79457 5	0621	Klasická cyl. vložka	Nikl	4
KD45N Z30/K30 H B	79459 9	0621	Cyl. vložka s olivkou	Nikl	4
KD45N Z30/K35 H B	79460 5	0621	Cyl. vložka s olivkou	Nikl	4
KD45N Z30/K40 H B	79461 2	0621	Cyl. vložka s olivkou	Nikl	4
KD45N Z40/K40 H B	79462 9	0621	Cyl. vložka s olivkou	Nikl	4
KD45N Z28/K36 H B	90506 3	0621	Cyl. vložka s olivkou	Nikl	4
KD45N Z35/K30 H B	90507 0	0621	Cyl. vložka s olivkou	Nikl	4
KD45N Z40/K30 H B	90508 7	0621	Cyl. vložka s olivkou	Nikl	4
KD45N Z30/K50 H B	90509 4	0621	Cyl. vložka s olivkou	Nikl	4
KD45N Z45/K35 H B	90510 0	0621	Cyl. vložka s olivkou	Nikl	4

Označení	EAN 4003318	Family	Varianty	Povrchová úprava	Stupeň zabezpečení
D45N 10/30 H B	90511 7	0621	Půlvložka	Nikl	4
D45N 25/25 H B	79434 6	0621	Klasická cyl. vložka	Nikl	4
D45N 28/36 H B	90512 4	0621	Klasická cyl. vložka	Nikl	4
D45N 30/30 H B	79435 3	0621	Klasická cyl. vložka	Nikl	4
D45N 30/35 H B	79436 0	0621	Klasická cyl. vložka	Nikl	4
D45N 30/40 H B	79437 7	0621	Klasická cyl. vložka	Nikl	4
D45N 30/45 H B	79438 4	0621	Klasická cyl. vložka	Nikl	4
D45N 30/50 H B	79439 1	0621	Klasická cyl. vložka	Nikl	4
D45N 35/35 H B	79440 7	0621	Klasická cyl. vložka	Nikl	4
D45N 35/40 H B	79441 4	0621	Klasická cyl. vložka	Nikl	4
D45N 35/45 H B	79442 1	0621	Klasická cyl. vložka	Nikl	4
D45N 35/50 H B	79443 8	0621	Klasická cyl. vložka	Nikl	4
D45N 35/55 H B	79444 5	0621	Klasická cyl. vložka	Nikl	4
D45N 35/60 H B	79445 2	0621	Klasická cyl. vložka	Nikl	4
D45N 40/40 H B	79446 9	0621	Klasická cyl. vložka	Nikl	4
D45N 40/45 H B	79447 6	0621	Klasická cyl. vložka	Nikl	4
D45N 40/50 H B	78841 3	0621	Klasická cyl. vložka	Nikl	4
D45N 40/55 H B	79448 3	0621	Klasická cyl. vložka	Nikl	4
D45N 40/60 H B	79449 0	0621	Klasická cyl. vložka	Nikl	4
D45N 45/45 H B	79450 6	0621	Klasická cyl. vložka	Nikl	4
D45N 45/50 H B	79451 3	0621	Klasická cyl. vložka	Nikl	4
D45N 45/55 H B	79452 0	0621	Klasická cyl. vložka	Nikl	4
D45N 45/60 H B	79453 7	0621	Klasická cyl. vložka	Nikl	4
D45N 45/65 H B	79454 4	0621	Klasická cyl. vložka	Nikl	4
D45N 50/50 H B	79455 1	0621	Klasická cyl. vložka	Nikl	4
D45N 50/55 H B	79456 8	0621	Klasická cyl. vložka	Nikl	4

KLASICKÁ CYLINDRICKÁ VLOŽKA

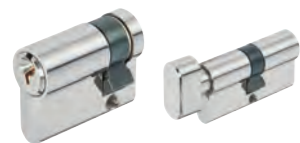
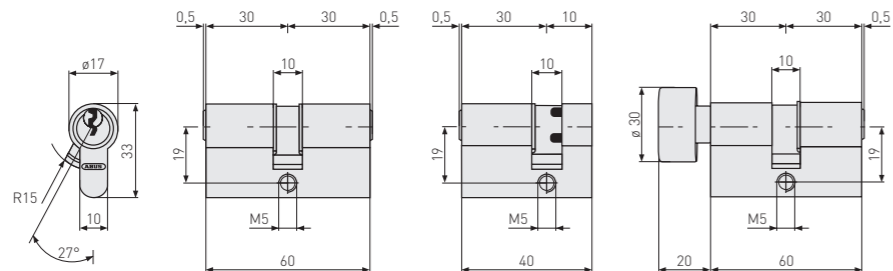

POUŽITÍ

- Pro vchodové dveře a dveře do bytu

VLASTNOSTI

- Pět stavítek
- Povrchová úprava nikl
- Tři klíče k vložce
- Dodává se v několika délkách



Označení	EAN 4003318	Family	Varianta	Povrchová úprava	Stupeň zabezpečení
E45N 10/30 H B	70590 8	0620	Půlvložka	Nikl	4
E45N 25/25 H B	70591 5	0620	Klasická cyl. vložka	Nikl	4
E45N 28/36 H B	79502 2	0620	Klasická cyl. vložka	Nikl	4
E45N 30/30 H B	70592 2	0620	Klasická cyl. vložka	Nikl	4
E45N 30/35 H B	70593 9	0620	Klasická cyl. vložka	Nikl	4
E45N 30/40 H B	70594 6	0620	Klasická cyl. vložka	Nikl	4
E45N 30/45 H B	79249 6	0620	Klasická cyl. vložka	Nikl	4
E45N 30/50 H B	79254 0	0620	Klasická cyl. vložka	Nikl	4
E45N 35/35 H B	79250 2	0620	Klasická cyl. vložka	Nikl	4
E45N 35/40 H B	79252 6	0620	Klasická cyl. vložka	Nikl	4
E45N 35/45 H B	70595 3	0620	Klasická cyl. vložka	Nikl	4
E45N 35/50 H B	79255 7	0620	Klasická cyl. vložka	Nikl	4
E45N 35/55 H B	79251 9	0620	Klasická cyl. vložka	Nikl	4
E45N 40/40 H B	79253 3	0620	Klasická cyl. vložka	Nikl	4
E45N 40/45 H B	79257 1	0620	Klasická cyl. vložka	Nikl	4
E45N 40/50 H B	70596 0	0620	Klasická cyl. vložka	Nikl	4
E45N 45/45 H B	79256 4	0620	Klasická cyl. vložka	Nikl	4
E45N 45/50 H B	79699 9	0620	Klasická cyl. vložka	Nikl	4
E45N 40/55 H B	79717 0	0620	Klasická cyl. vložka	Nikl	4
KE45N Z28/K36 H B	79506 0	0620	Cyl. vložka s olivkou	Nikl	4
KE45N Z30/K30 H B	70597 7	0620	Cyl. vložka s olivkou	Nikl	4
KE45N Z30/K35 H B	79259 5	0620	Cyl. vložka s olivkou	Nikl	4
KE45N Z30/K40 H B	70598 4	0620	Cyl. vložka s olivkou	Nikl	4
KE45N Z30/K50 H B	79284 7	0620	Cyl. vložka s olivkou	Nikl	4
KE45N Z35/K30 H B	79258 8	0620	Cyl. vložka s olivkou	Nikl	4
KE45N Z40/K30 H B	70599 1	0620	Cyl. vložka s olivkou	Nikl	4

Označení	EAN 4003318	Family	Varianta	Povrchová úprava	Stupeň zabezpečení
KE45N Z40/K40 H B	67180 7	0620	Cyl. vložka s olivkou	Nikl	4
KE45N Z50/K30 H B	79285 4	0620	Cyl. vložka s olivkou	Nikl	4
E45MM 10/30 H B	70600 4	0620	Půlvložka	Mosaz matná	4
E45MM 25/25 H B	70601 1	0620	Klasická cyl. vložka	Mosaz matná	4
E45MM 28/36 H B	79727 9	0620	Klasická cyl. vložka	Mosaz matná	4
E45MM 30/30 H B	70602 8	0620	Klasická cyl. vložka	Mosaz matná	4
E45MM 30/35 H B	70603 5	0620	Klasická cyl. vložka	Mosaz matná	4
E45MM 30/40 H B	706042	0620	Klasická cyl. vložka	Mosaz matná	4
E45MM 35/35 H B	87769 8	0620	Klasická cyl. vložka	Mosaz matná	4
E45MM 35/45 H B	70605 9	0620	Klasická cyl. vložka	Mosaz matná	4
E45MM 40/50 H B	70606 6	0620	Klasická cyl. vložka	Mosaz matná	4
KE45MM Z30/K30 H B	70607 3	0620	Cyl. vložka s olivkou	Mosaz matná	4
KE45MM Z30/K40 H B	70608 0	0620	Cyl. vložka s olivkou	Mosaz matná	4
KE45MM Z40/K30 H B	70609 7	0620	Cyl. vložka s olivkou	Mosaz matná	4
KE45MM Z30/K35 H B	79260 1	0620	Cyl. vložka s olivkou	Mosaz matná	4
KE45MM Z35/K30 H B	79261 8	0620	Cyl. vložka s olivkou	Mosaz matná	4
E45N 10/30 H	70570 0	0620	Půlvložka	Nikl	4
E45N 25/25 H	70571 7	0620	Klasická cyl. vložka	Nikl	4
E45N 30/30 H	70572 4	0620	Klasická cyl. vložka	Nikl	4
E45N 30/35 H	70573 1	0620	Klasická cyl. vložka	Nikl	4
E45N 30/40 H	70574 8	0620	Klasická cyl. vložka	Nikl	4
E45N 35/45 H	70575 5	0620	Klasická cyl. vložka	Nikl	4
E45N 30/45 H	71556 3	0620	Klasická cyl. vložka	Nikl	4
E45N 30/50 H	71557 0	0620	Klasická cyl. vložka	Nikl	4
E45N 30/55 H	71558 7	0620	Klasická cyl. vložka	Nikl	4
E45N 35/35 H	71559 4	0620	Klasická cyl. vložka	Nikl	4
E45N 35/40 H	71560 0	0620	Klasická cyl. vložka	Nikl	4
E45N 35/50 H	71561 7	0620	Klasická cyl. vložka	Nikl	4
E45N 35/55 H	71562 4	0620	Klasická cyl. vložka	Nikl	4
E45N 40/40 H	71563 1	0620	Klasická cyl. vložka	Nikl	4
E45N 40/45 H	71564 8	0620	Klasická cyl. vložka	Nikl	4
E45N 40/50 H	70576 2	0620	Klasická cyl. vložka	Nikl	4
E45N 40/55 H	87636 3	0620	Klasická cyl. vložka	Nikl	4
E45N 40/60 H	87637 0	0620	Klasická cyl. vložka	Nikl	4
E45N 40/70 H	87638 7	0620	Klasická cyl. vložka	Nikl	4
E45N 45/45 H	71565 5	0620	Klasická cyl. vložka	Nikl	4
E45N 45/50 H	71566 2	0620	Klasická cyl. vložka	Nikl	4
E45N 45/55 H	88051 3	0620	Klasická cyl. vložka	Nikl	4
E45N 45/60 H	88052 0	0620	Klasická cyl. vložka	Nikl	4
E45N 50/50 H	88053 7	0620	Klasická cyl. vložka	Nikl	4
E45N 55/65 H	87639 4	0620	Klasická cyl. vložka	Nikl	4
KE45N Z30/K30 H	70577 9	0620	Cyl. vložka s olivkou	Nikl	4
KE45N Z30/K40 H	70578 6	0620	Cyl. vložka s olivkou	Nikl	4
KE45N Z40/K30 H	70579 3	0620	Cyl. vložka s olivkou	Nikl	4
E45MM 10/30 H	70580 9	0620	Půlvložka	Mosaz matná	4
E45MM 25/25 H	70581 6	0620	Klasická cyl. vložka	Mosaz matná	4
E45MM 30/30 H	70582 3	0620	Klasická cyl. vložka	Mosaz matná	4
E45MM 30/35 H	70583 0	0620	Klasická cyl. vložka	Mosaz matná	4
E45MM 30/40 H	70584 7	0620	Klasická cyl. vložka	Mosaz matná	4
E45MM 35/45 H	70585 4	0620	Klasická cyl. vložka	Mosaz matná	4
E45MM 40/40 H	88270 8	0620	Klasická cyl. vložka	Mosaz matná	4
E45MM 40/50 H	70586 1	0620	Klasická cyl. vložka	Mosaz matná	4
KE45MM Z30/K30 H	70587 8	0620	Cyl. vložka s olivkou	Mosaz matná	4
KE45MM Z30/K40 H	70588 5	0620	Cyl. vložka s olivkou	Mosaz matná	4
KE45MM Z40/K30 H	70589 2	0620	Cyl. vložka s olivkou	Mosaz matná	4
KE45MM Z40/K30 H	70589 2	0620	Cyl. vložka s olivkou	Mosaz matná	4



PŘÍDAVNÝ DVEŘNÍ ROZVOROVÝ ZÁMEK



TSS550
str. 82

PŘÍDAVNÉ DVEŘNÍ ZÁMKY



2130
str. 83

2110
str. 84

PANTOVÁ OCHRANA DVEŘÍ



TAS112
str. 85



TAS102
str. 86



TAS82
str. 86

DVEŘNÍ ŘETÍZKY



SK99
str. 87



SK89
str. 87



SK79
str. 88



SK78
str. 88



SK66
str. 89



SK69
str. 89

DVEŘNÍ KUKÁTKA



1200
str. 90

DVEŘNÍ ZAVÍRAČE

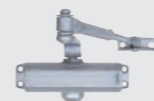

DC10223
str. 91



DC13023
str. 91



2603
str. 92



AC4100
str. 92

TSS550

PŘÍDAVNÝ DVEŘNÍ ROZVOROVÝ ZÁMEK



POUŽITÍ

- Robustní provedení
- Pravostranné i levostranné použití
- Včetně venkovní ochranné rozety
- Osvědčený tyčový rozvorový systém
- Pro dveře do výšky max. 275 cm
- Včetně tyčí 135/135 cm

VLASTNOSTI

- Schváleno VdS ve spojení s cylindrickou vložkou VdS třídy A nebo vyšší
- Včetně robustní vnější rozety s táhlem a tyčí
- Individuálně nastavitelná délka tyče
- Šroub 28 mm
- Pevné kovové pouzdro
- Testováno DIN



Made in Germany



Kryt zámku TSS550 W



Zemní čep BHS550



Kování - nerez



Kování - mosaz

Označení	EAN 4003318	Family	Varianty	Povrchová úprava	Stupeň zabezpečení
TSS550 S EK s EC550	00212 0	0908	set tyčí S 135/135 cm	stříbrná	10
TSS550 S EK (bez cyl. vložky)	00215 1	0908	set tyčí S 135/135 cm	stříbrná	10
TSS550 B s EC550	00286 1	0908	set tyčí B 135/135 cm	hnědá	10
TSS550 B (bez cyl. vložky)	00290 8	0908	set tyčí B 135/135 cm	hnědá	10
TSS550 W EK s EC550	00222 9	0908	set tyčí W 135/135 cm	bílá	10
TSS550 W EK (bez cyl. vložky)	00223 6	0908	set tyčí W 135/135 cm	bílá	10
TSS550 W/S EK s EC550	00234 2	0908	set tyčí W 135/135 cm	bílá/stříbrná	10
TSS550 W/S EK (bez cyl. vložky)	00235 9	0908	set tyčí W 135/135 cm	bílá/stříbrná	10
Kryt zámku TSS550 W	55523 7	0908	pro falcové dveře	bílá	10
Kryt zámku TSS550 S	55525 1	0908	pro falcové dveře	stříbrná	10
BHS550 zemní čep	59071 9	0908		stříbrná	10
Bar set 2,0m / 2,0m W	59072 6	0908	pro výšku dveří od 2,75 m	bílá	10
Bar set 1,35 m/1,35 m B	50623 9	0908		hnědá	
Bar set 1,35 m/1,35 m S	08377 8	0908		stříbrná	
Bar set 1,35 m/1,35 m W	08376 1	0908		bílá	
External escutcheon hnědá	03465 7	0908		hnědá	
External escutcheon bílá	19482 5	0908		bílá	
External escutcheon Stainless steel look	19485 6	0908		vzhled nerezové oceli	
External escutcheon Brass look	19484 9	0908		mosaz	

VARIANTY TSS550

TSS550	pro dveře tloušťky (v mm)	délka cylindrické vložky (v mm)	délka šroubu (v mm)
TSS550	33-43	30/60	M8 x 40
TSS550	43-53	30/70	M8 x 50
TSS550	53-63	30/80	M8 x 60
TSS550	63-73	30/90	M8 x 70
TSS550	73-83	30/100	M8 x 80
TSS550	83-93	30/110	M8 x 90
TSS550	93-103	30/120	M8 x 100

2130

PŘÍDAVNÝ DVEŘNÍ ZÁMEK



2130 B

2130 S

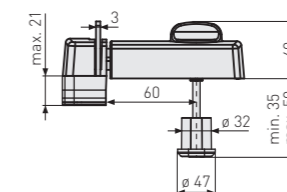
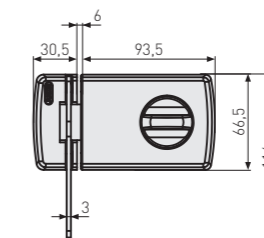

POUŽITÍ

- K zajištění vchodových dveří
- Ovládá se klíčem na vnější straně a knoflíkem na vnitřní straně dveří
- Vhodné pro levostranné i pravostranné dveře

VLASTNOSTI

- Elegantní přídatný dveřní zámek se zajišťovacím okem
- Ideální na vnitřní stranu vstupních dveří
- Precizní cylindrická vložka ABUS
- Provoz z venčí pomocí klíče, zevnitř otočným knoflíkem
- Závorá z masivní oceli
- Pevnost v tlaku jedna tuna
- Dva stupně uzamčení



Označení	EAN 4003318	Family	Varianty	Povrchová úprava	Stupeň zabezpečení
2130 B CL/DFNLI	56034 7	0908	se zajišťovacím okem a otočným knoflíkem	hnědá	6
2130 S CL/DFNLI	56036 1	0908	se zajišťovacím okem a otočným knoflíkem	stříbrná	6
2130 W CL/DFNLI	56035 4	0908	se zajišťovacím okem a otočným knoflíkem	bílá	6

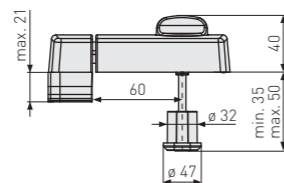
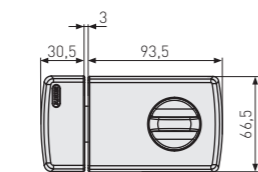

2110 B

2110 S

POUŽITÍ

- Ideální na vnitřní stranu vstupních dveří
- Ovládá se zvenčí pomocí klíče, zevnitř otočným knoflíkem
- Vhodné pro levostranné i pravostranné dveře

VLASTNOSTI

- Na vnitřní stranu vstupních dveří
- Precizní pětistavitková cylindrická vložka
- Pevnost v tlaku jedna tuna
- Dva stupně uzamčení
- Dva klíče v balení



Označení	EAN 4003318	Family	Povrchová úprava	Stupeň zabezpečení
2110 B CL/DFNLI	78777 5	0908	hnědá	5
2110 S CL/DFNLI	79112 3	0908	stříbrná	5
2110 W CL/DFNLI	78778 2	0908	bílá	5

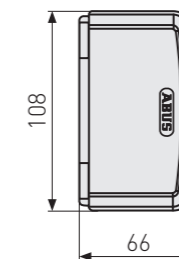

TAS112 B



Označení	EAN 4003318	Family	Varianty
TAS112 B EK	26115 2	0909	
TAS112 W EK	26116 9	0909	

POUŽITÍ

- Na vstupní dveře, lze použít i na okna nebo terasové dveře
- Zámek se aktivuje automaticky

VLASTNOSTI

- Odolnost tlaku 1 tuna
- Dveře lze otevřít max do 90°



Označení	EAN 4003318	Family	Varianty	Povrchová úprava	Stupeň zabezpečení
TAS112 B EK	26115 2	0909		hnědá	10
TAS112 W EK	26116 9	0909		bílá	10

TAS102

PANTOVÁ OCHRANA DVEŘÍ

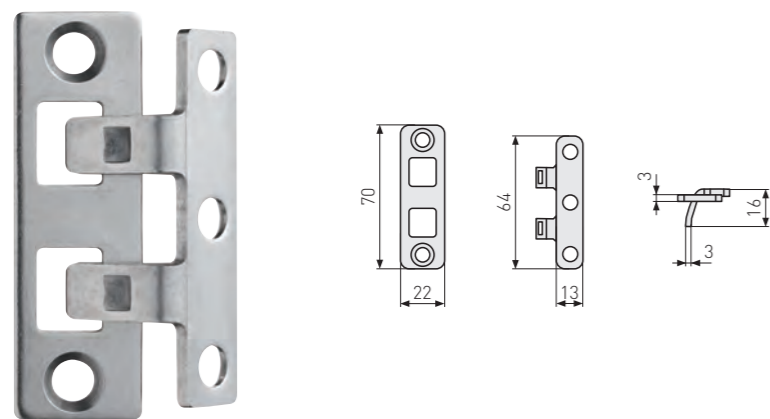

POUŽITÍ

- „Neviditelná“ ochrana pro dřevěné dveře
- Pevné ukotvení s dveřmi i rámem

VLASTNOSTI

- Povrchová úprava: nerezová ocel



Označení	EAN	Family	Varianty	Povrchová úprava	Stupeň zabezpečení
TAS102 EK	24535 0	0909		stainless steel	6

TAS82

OCHRANA DVEŘÍ PROTI VYSAZENÍ Z PANTŮ

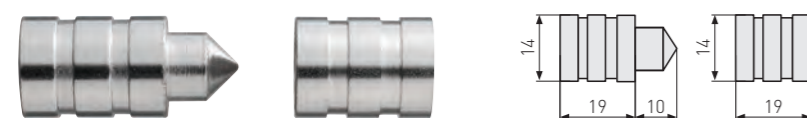

POUŽITÍ

- „Neviditelná“ ochrana pro dřevěné dveře
- Jednoduchá montáž do falce dveří a dveřní zárubně
- Součástí balení jsou vždy protikusy



Označení	EAN	Family	Varianty	Povrchová úprava	Stupeň zabezpečení
TAS82 CL/DFNLI	00624 1	0909	Twin pack	Nikl	3

SK99

DVEŘNÍ ŘETÍZEK

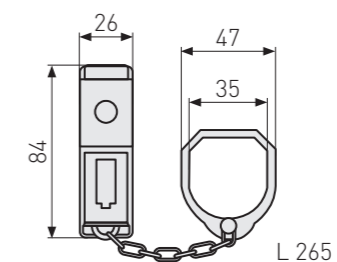

POUŽITÍ

- Rychlá a snadná montáž, není třeba vrtat do dveří
- Uzamčení řetízku zvenčí i zevnitř
- Integrovaný držák řetízku

VLASTNOSTI

- Tvrzená ocel
- Ochrana proti nechtěnému použití dětmi: k obsluze je třeba klíč
- Barva: stříbrná
- Viditelná délka řetízku: 26,5 cm



Označení	EAN	Family	Varianty	Povrchová úprava	Stupeň zabezpečení
SK99 S CL/DFNLI	83604 6	0909		stříbro	5

SK89

DVEŘNÍ ŘETÍZEK

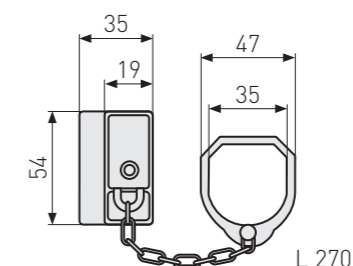

POUŽITÍ

- Rychlá a snadná montáž, není třeba vrtat do dveří
- Integrovaný držák řetízku

VLASTNOSTI

- Tvrzená ocel
- Ochrana proti nechtěnému použití dětmi
- Barva: stříbrná
- Viditelná délka řetízku: 26,5 cm



Označení	EAN	Family	Varianty	Povrchová úprava	Stupeň zabezpečení
SK89 S CL/DFNLI	78747 8	0909		stříbro	5

SK79

UZAMYKATELNÝ DVEŘNÍ ŘETÍZEK

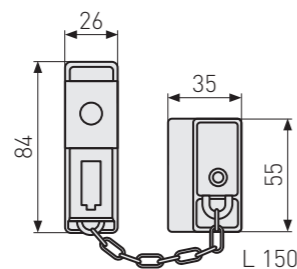

POUŽITÍ

- Hlavní vstupní dveře do bytu nebo do domu
- Slouží i jako dětská pojistka
- Dá se použít na více typů dveří (skleněné, PVC, hliníkové)
- Uzamčení řetízku zvenčí i zevnitř

VLASTNOSTI

- Tvrdená ocel
- Ochrana proti nechtěnému použití dětmi: k obsluze je třeba klíč
- Kvalitní cylindrická vložka se 4 piny
- Viditelná délka řetízku: 15 cm
- Dva klíče součástí balení



SK79 S

Označení	EAN 4003318	Family	Varianty	Povrchová úprava	Stupeň zabezpečení
SK79 S CL/DFNLI	83599 5	0909		stříbrná	6
SK79 W CL/DFNLI	83600 8	0909		bílá	6

SK78

UZAMYKATELNÝ DVEŘNÍ ŘETÍZEK

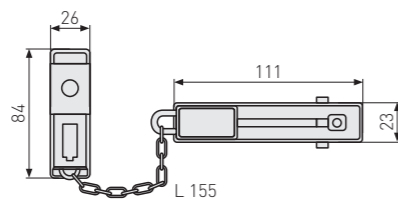

POUŽITÍ

- Hlavní vstupní dveře do bytu nebo do domu
- Slouží i jako dětská pojistka
- Dá se použít na více typů dveří (skleněné, PVC, hliníkové)

VLASTNOSTI

- Tvrdená ocel
- Ochrana proti nechtěnému použití dětmi: k obsluze je třeba klíč
- Kvalitní cylindrická vložka se 4 piny
- Viditelná délka řetízku: 15,5 cm
- Dva klíče součástí balení



SK78 B

SK78 S

Označení	EAN 4003318	Family	Varianty	Povrchová úprava	Stupeň zabezpečení
SK78 B CL/DFNLI	83601 5	0909		hnědá	6
SK78 S CL/DFNLI	83602 2	0909		stříbrná	6
SK78 W CL/DFNLI	83603 9	0909		bílá	6

SK66

ELEGANTNÍ DVEŘNÍ ŘETÍZEK

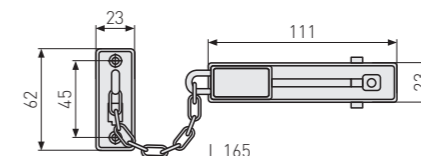

POUŽITÍ

- Vstupní dveře do bytu nebo do domu

VLASTNOSTI

- Tvrdená ocel
- Rychlá a snadná montáž, jednoduchá obsluha
- Ochrana proti nechtěnému použití dětmi



SK66 M

SK66 B

SK66 W



Označení	EAN 4003318	Family	Varianty	Povrchová úprava	Stupeň zabezpečení
SK66 N CL/DFNLI	01357 7	0909		nikl	4
SK66 M CL/DFNLI	83606 0	0909		mosaz	4
SK66 B CL/DFNLI	83605 3	0909		hnědá	4
SK66 W CL/DFNLI	83607 7	0909		bílá	4
SK66 N B/PLCZHRUS	32431 4	0909		nikl	4

SK69

TRADIČNÍ DVEŘNÍ ŘETÍZEK

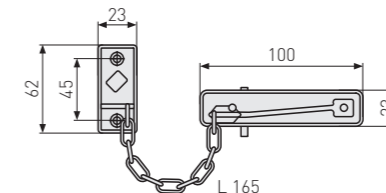

POUŽITÍ

- Vstupní dveře do bytu nebo do domu

VLASTNOSTI

- Tvrdená ocel
- Rychlá a snadná montáž, jednoduchá obsluha
- Ochrana proti nechtěnému použití dětmi



SK69 M



Označení	EAN 4003318	Family	Varianty	Povrchová úprava	Stupeň zabezpečení
SK69 N CL/DFNLI	83609 1	0909		nikl	2
SK69 M B/DFNLI	01386 7	0909		mosaz	2

1200

DVEŘNÍ KUKÁTKO

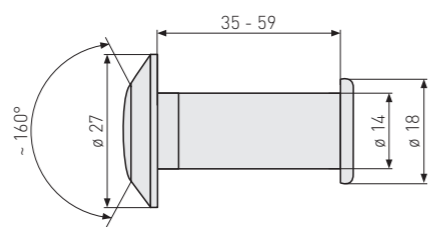

POUŽITÍ

- Pro vstupní dveře do domu nebo do bytu
- Jednoduchá a rychlá cesta, jak zjistit, kdo je za dveřmi

VLASTNOSTI

- Šířka úhlu záběru 160°
- Nastavitelné, na dveře šířky: 35 - 59 mm
- Jednoduchá montáž
- Plastová čočka



1200 G

Označení	EAN 4003318	Family	Ø mm	Varianty	Povrchová úprava	Stupeň zabezpečení
1200 G CL/DFNLI	31581 7	09	27		mosaz	3
1200 S CL/DFNLI	32906 7	09	27		nikl	3

DC10223

DVEŘNÍ ZAVÍRAČ

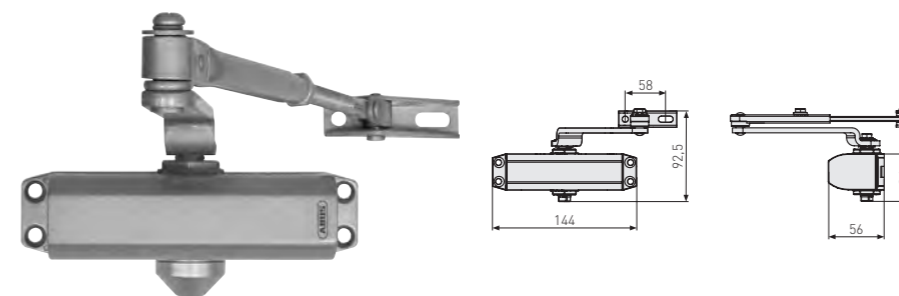

POUŽITÍ

- Pro dveře šíře 850–950 mm
- Maximální hmotnost dveří 45–65 kg

VLASTNOSTI

- Nastavitelná rychlost zavírání
- EN síla zavírání 2–3

Označení	EAN 4003318	Family	Varianty	Povrchová úprava
DC10223 S PLCZHRO	83314 4		Pevná velikost EN 2,3; max. 60 kg	Stříbrná

DC13023 AC CZ7303 S

DVEŘNÍ ZAVÍRAČ

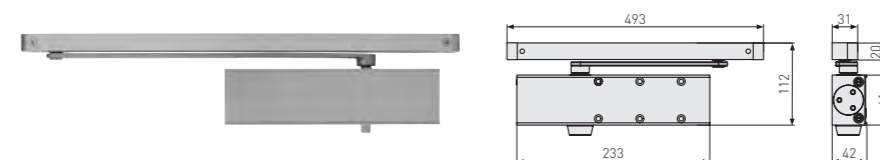

POUŽITÍ

- Pro bytové vchodové i interiérové dveře do 60 kg
- Certifikovaný pro použití v protipožárních dveřích
- Pro levé i pravé dveře

VLASTNOSTI

- Maximální šířka dveří 950 mm
- Nastavitelná rychlost zavírání
- EN síla zavírání 3 (< 105°)

Označení	EAN 4003318	Family	Varianty	Povrchová úprava
DC13023 S PLCZHRO	83315 1			Stříbrná

2603

DVEŘNÍ ZAVÍRAČ

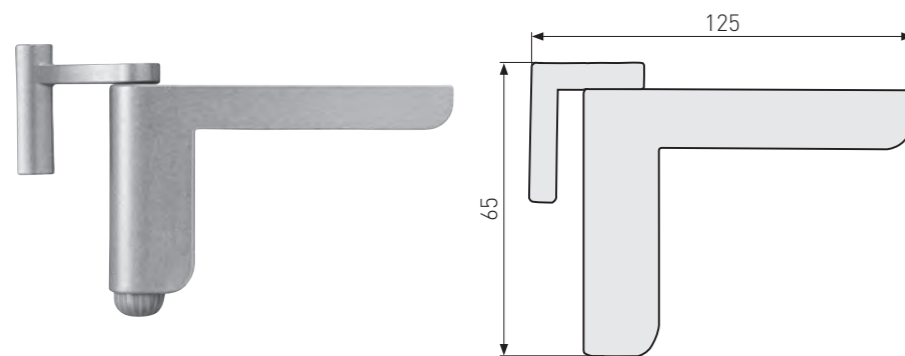

POUŽITÍ

- Pro lehké dveře v interiéru
- Na dveře do hmotnosti 20 kg
- Možné využití pro pravé i levé dveře
- Žádné vrtání, žádné šrouby

VLASTNOSTI

- Falc dveří do 16 mm
- Nastavitelná síla zavírání (3 stupně)

Označení	EAN 4003318	Family	Varianty	Povrchová úprava
2603 S CL/DFNLIESP	44182 0	15	Nastavitelná síla zavírání (3 stupně)	Stříbrná
2603 W CL/DFNLIESP	46891 9	15	Nastavitelná síla zavírání (3 stupně)	Bílá

AC4100

DVEŘNÍ ZAVÍRAČ

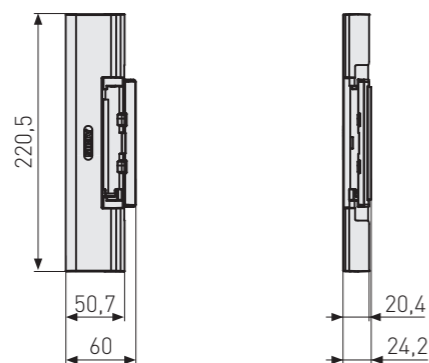

POUŽITÍ

- Pro lehké interiérové dveře do hmotnosti 40 kg,

VLASTNOSTI

- Pro levé i pravé dveře
- Snadná montáž bez vrtání
- Nastavitelná síla zavírání
- Stříbrná barva



Označení	EAN 4003318	Family	Varianty	Povrchová úprava
AC4100 S B/DEFSPNL	73345 1	1500	Nastavitelná síla zavírání, max. 40 kg	Stříbrná
AC4100 W B/ DEFSPNL	73344 4	1500	Nastavitelná síla zavírání, max. 40 kg	Bílá

OKENNÍ ZABEZPEČENÍ



VÍCEBODOVÉ OKENNÍ ZÁMKY



FOS550
str. 95

OKENNÍ ZÁMKY



FOS00N
str. 96



F0400N
str. 97



FTS206
str. 98



FTS96
str. 99



FTS88
str. 100



FTS3002
str. 101



FTS3003
str. 102



3010
str. 103



SW20
str. 104



SW10
str. 104



SW2
str. 105



SW1
str. 105

ZABEZPEČENÍ PANTŮ



FAS101
str. 106



FAS97
str. 107

FOS550

ROZVOROVÝ OKENNÍ ZÁMEK

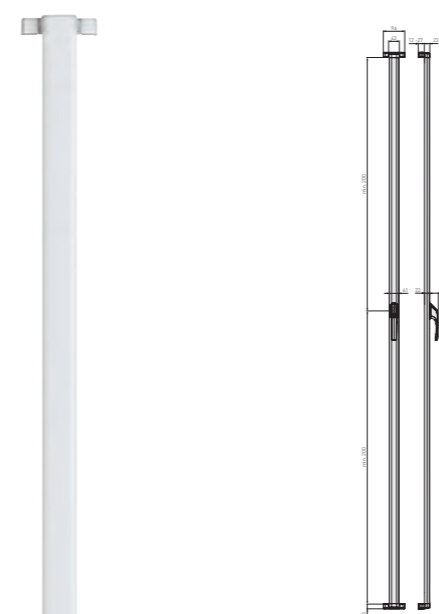

FOS550 B



FOS550 S



BH550

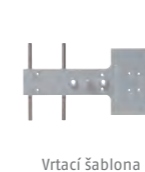

Vrtací šablona
FOS550

POUŽITÍ

- Dvoubodový zámek určený k zabezpečení oken a balkonových dveří pomocí rozvorových tyčí
- Pokud je klikka umístěná uprostřed okna nebo dveří, umožní modulární systém zabezpečení v rozpětí až 3,1 metru
- Vhodný také pro dvoukřídlá okna
- Úplné uzamčení zámku se provede stlačením cylindrické vložky
- Zámek lze sjednotit na jeden klíč s dalšími okenními zámky ABUS
- Vhodný pro plastová, hliníková i dřevěná okna
- Užití na pravé i levé straně

VLASTNOSTI

- Odolnost zámku 1 tuna
- Vyrobeno dle DIN a přezkoušeno Vds
- Zabezpečení ve dvou bodech (nahore a dole)
- Systém se montuje místo původní kliky
- Rozvorové tyče jsou dodávány zvlášť v různých délkách
- Dva klíče v balení



Service

Made in Germany



6N001



N 2007 207

Označení	EAN 4003318	Family	Varianty	Povrchová úprava	Stupeň zabezpečení
FOS550 B EK	11922 4	0903		hnědá	10
FOS550 W EK	11911 8	0903		bílá	10
FOS550 S EK	71241 8	0903		Stříbrná	10
Bar set FOS550 1B	12027 5	0903	0,75/0,75m	hnědá	10
Bar set FOS550 2B	12028 2	0903	0,75/1,18m	hnědá	10
Bar set FOS550 3B	12029 9	0903	1,18/1,18m	hnědá	10
Bar set FOS550 4B	12630 7	0903	1,50/1,50m	hnědá	10
Bar set FOS550 1W	12024 4	0903	0,75/0,75m	bílá	10
Bar set FOS550 2W	12025 1	0903	0,75/1,18m	bílá	10
Bar set FOS550 3W	12026 8	0903	1,18/1,18m	bílá	10
Bar set FOS550 4W	12629 1	0903	1,50/1,50m	bílá	10
Bar set FOS550/650 1S	71243 2	0903	0,75/0,75m	Stříbrná	10
Bar set FOS550/650 2S	71244 9	0903	0,75/1,18m	Stříbrná	10
Bar set FOS550/650 3S	71245 6	0903	1,18/1,18m	Stříbrná	10
Bar set FOS550/650 4S	71246 3	0903	1,50/1,50m	Stříbrná	10
BSB550	12647 5	0903	Floor strike plate		
DSB550 B	20212 4	0903	Double strike plate	hnědá	
DSB550 W	20211 7	0903	Double strike plate	bílá	
DSB550/650 S	71242 5	0903	Double strike plate	Stříbrná	
BH550 Ground socket FOS/FSA	81040 4	0903			
Vrtací šablona FOS550	12649 9	08			

F0500N

UZAMYKATELNÁ OKENNÍ KLIKA

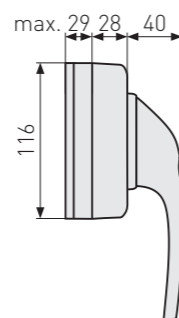
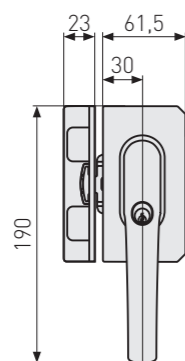

POUŽITÍ

- Zámek pro plastová okna, hliníková okna a eurookna
- Možnost uzamknutí i při vyklopeném okně
- Uzamknutí se provádí stlačením cylindrické vložky těla zámku
- Klíč je nezbytný jen při úplném otevření
- Zámek lze sjednotit na jeden klíč s dalšími okenními zámky ABUS

VLASTNOSTI

- Vyrobeno dle DIN a přezkoušeno VdS
- Odolnost zámku 1 tuna
- Levostranné i pravostranné (univerzální) provedení
- Dva klíče v balení
- Pojistné oko



F0550N B



Vrtací šablona F0500



6N012 N 2007 207



Označení	EAN 4003318	Family	Varianty	Povrchová úprava	Stupeň zabezpečení
F0500N B AL0089	71322 4	0903		hnědá	10
F0500N B AL0125	71323 1	0903		hnědá	10
F0500N B AL0145	71324 8	0903		hnědá	10
F0500N B AAL0006	71320 0	0903		hnědá	10
F0500N B AAL0054	71321 7	0903		hnědá	10
F0500N W AL0089	71328 6	0903		bílá	10
F0500N W AL0125	71329 3	0903		bílá	10
F0500N W AL0145	71330 9	0903		bílá	10
F0500N W AAL0006	71326 2	0903		bílá	10
F0500N W AAL0054	71327 9	0903		bílá	10
Vrtací šablona F0500	08225 2	08			

F0400N

UZAMYKATELNÁ OKENNÍ KLIKA

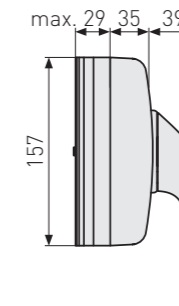
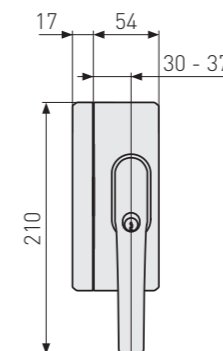

POUŽITÍ

- Zámek pro plastová okna, hliníková okna a eurookna
- Možnost uzamknutí i při vyklopeném okně
- Uzamknutí se provádí stlačením cylindrické vložky těla zámku
- Klíč je nezbytný jen při úplném otevření
- Zámek lze sjednotit na jeden klíč s dalšími okenními zámky ABUS

VLASTNOSTI

- Vyrobeno dle DIN a přezkoušeno VdS
- Odolnost zámku jedna tuna
- Levostranné i pravostranné (univerzální) provedení
- Dva klíče v balení
- Pojistné oko



F0400N B



F0400N S

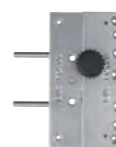

Vrtací šablona F0400N



6N009 N 2007 207



Označení	EAN 4003318	Family	Varianty	Povrchová úprava	Stupeň zabezpečení
F0400N B EK	37183 7	0903		hnědá	10
F0400N B AAL0006	38821 7	0903		hnědá	10
F0400N B AAL0054	16505 4	0903		hnědá	10
F0400N B AL0089	37189 9	0903		hnědá	10
F0400N B AL0125	37187 5	0903		hnědá	10
F0400N B AL0145	37188 2	0903		hnědá	10
F0400N B CL/DFNLI	37186 8	0903		hnědá	10
F0400N W EK	36771 7	0903		bílá	10
F0400N W AAL0006	38823 1	0903		bílá	10
F0400N W AAL0054	16507 8	0903		bílá	10
F0400N W AL0089	37180 6	0903		bílá	10
F0400N W AL0125	36983 4	0903		bílá	10
F0400N W AL0145	37158 5	0903		bílá	10
F0400N W CL/DFNLI	36980 3	0903		bílá	10
F0400N S AAL0006	38822 4	0903		Stříbrná	10
F0400N S AAL0054	16506 1	0903		Stříbrná	10
F0400N S AL0089	37193 6	0903		Stříbrná	10
F0400N S AL0125	37194 3	0903		Stříbrná	10
F0400N S AL0145	37195 0	0903		Stříbrná	10
Vrtací šablona F0400N	72194 6	08			

FTS206

ZÁMEK NA OKENNÍ PANTY

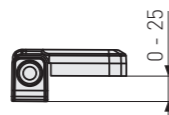
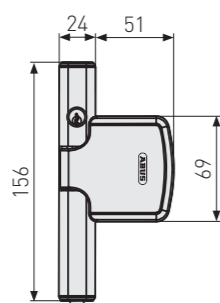

POUŽITÍ

- Chrání okna proti vytlačení z pantů
- Otevření pouze pomocí klíče
- Zámek lze sjednotit na jeden klíč s dalšími okenními zámky ABUS
- Vhodný pro eurookna, plastová i dřevěná okna

VLASTNOSTI

- Odolnost více než 1 tuna
- Viditelný ukazatel, zda je zámek otevřený nebo zajištěný
- Dva klíče součástí balení



FTS206 B



Vrtací šablona FTS206



Označení	EAN	Family	Varianty	Povrchová úprava	Stupeň zabezpečení
FTS206 B EK	37395 4	0903		hnědá	10
FTS206 W EK	37401 2	0903		bílá	10
Vrtací šablona FTS206	37710 5	08			

FTS96

PŘÍDAVNÝ OKENNÍ ZÁMEK

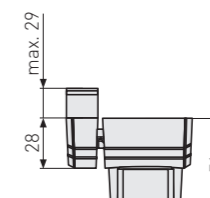
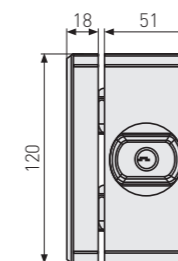

POUŽITÍ

- Zámek lze kombinovat s jinými okenními zámky ABUS při použití stejného klíče
- Ideální pro dřevěná okna
- Klíč nutný jen k odemknutí, uzamykání se provádí knoflíkem
- Vhodný i pro posuvovací dveře

VLASTNOSTI

- Vyrobeno dle DIN a přezkoušeno Vds
- Odolává tlaku více než 1 tuna
- Dva klíče v balení



FTS96 B



Vrtací šablona FTS96



Označení	EAN	Family	Varianty	Povrchová úprava	Stupeň zabezpečení
FTS96 B EK	11197 6	0903		hnědá	10
FTS96 W EK	11209 6	0903		bílá	10
FTS96 B B/SB	11196 9	0903		hnědá	10
FTS96 W B/SB	11208 9	0903		bílá	10
Vrtací šablona FTS96/FTS106	11367 3	08			

FTS88

PŘÍDAVNÝ OKENNÍ ZÁMEK

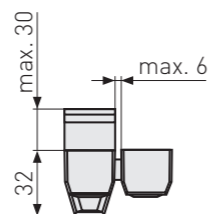
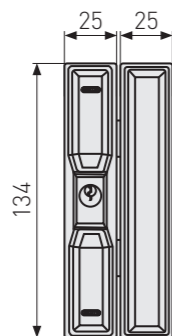

POUŽITÍ

- Vhodný pro většinu typů oken, dá se použít i na posunovací dveře
- Ideální na plastová a hliníková okna
- Uzamknutí a odemknutí prostřednictvím klíče
- Zámek lze kombinovat s jinými okenními zámky ABUS při použití stejného klíče

VLASTNOSTI

- Vyrobeno dle DIN a přezkoušeno Vds
- Odolává tlaku více než 1 tuna
- Dva klíče v balení



FTS88 B



Vrtací šablona FTS88



Označení	EAN 4003318	Family	Povrchová úprava	Stupeň zabezpečení	PU
FTS88 B EK	10754 2	0903	hnědá	9	1
FTS88 W EK	10753 5	0903	bílá	9	1
FTS88 W B/EFSP	52841 5	0903	bílá	9	2
Vrtací šablona FTS88	10285 1	08			1

FTS3002

OKENNÍ ZÁMEK PRO OKNA OTEVÍRANÁ VEN A PRO TERASOVÉ DVEŘE

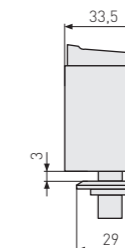
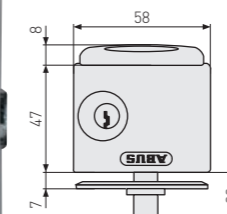

POUŽITÍ

- Přídavný okenní zámek pro okna otevíraná ven
- Jednoduchá obsluha
- Uzamykání se provádí bez použití klíče
- Kvalitní čtyřstavítková cylindrická vložka
- Snadná a rychlá montáž
- Barevná: bílá, hnědá, stříbrná

VLASTNOSTI

- Vnitřní součásti vyrobené z tvrzené oceli
- Snadná a rychlá montáž
- Barevná: bílá, hnědá, stříbrná
- Dva klíče v balení



FTS3002 B

FTS3002 S



Označení	EAN 4003318	Family	Varianty	Povrchová úprava	Stupeň zabezpečení
FTS3002 B AL0125	31726 2	0903		hnědá	5
FTS3002 B AL0145	31729 3	0903		hnědá	5
FTS3002 W vs. EK	26801 4	0903		bílá	5
FTS3002 W AL0125	31727 9	0903		bílá	5
FTS3002 W AL0145	31730 9	0903		bílá	5
FTS3002 S AL0125	31728 6	0903		stříbrná	5
FTS3002 S EE0025	28321 5	0903		stříbrná	5

FTS3003

PŘÍDAVNÝ OKENNÍ ZÁMEK

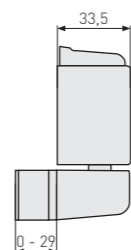
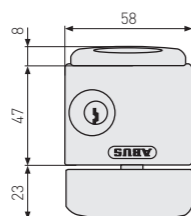

POUŽITÍ

- Přídavný okenní zámek
- Jednoduchá obsluha
- Uzamykání se provádí bez použití klíče
- Snadná a rychlá montáž
- Zámek lze kombinovat s jinými okenními zámky ABUS při použití stejného klíče

VLASTNOSTI

- Kvalitní čtyřstavítková cylindrická vložka
- Dva klíče v balení
- Jednoduchá montáž



FTS3003 B



Označení	EAN 4003318	Family	Varianty	Povrchová úprava	Stupeň zabezpečení
FTS3003 B EK	28410 6	0903		hnědá	5
FTS3003 W EK	28409 0	0903		bílá	5
FTS3003 W C/PLCZHRUS	32421 5	0903		bílá	5

3010

UNIVERZÁLNÍ OKENNÍ ZÁMEK

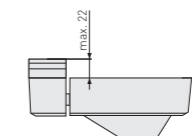
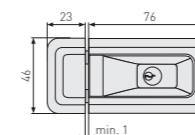

POUŽITÍ

- Univerzální přídavný zámek na hliníková, dřevěná a plastová okna
- Použití: dveře, okna, poklopy, půdní dveře, podkrovní okna
- Dva robustní trny
- Všechny montážní šrouby ukryté pod kovovým krytem (montáž vhodná pro vnitřní i venkovní použití)
- Zamykání a otevírání se provádí klíčem

VLASTNOSTI

- Zámek lze sjednotit s dalšími okenními zámky ABUS
- Snadná montáž
- Barva: hnědá, bílá
- Dva klíče v balení



3010 B



Označení	EAN 4003318	Family	Varianty	Povrchová úprava	Stupeň zabezpečení
3010 B EK	02930 1	0903		hnědá	6
3010 B AL0089	37066 3	0903		hnědá	6
3010 B AL0125	31760 6	0903		hnědá	6
3010 B AL0145	31762 0	0903		hnědá	6
3010 W EK	02073 5	0903		bílá	6
3010 W AL0089	37069 4	0903		bílá	6
3010 W AL0125	31761 3	0903		bílá	6
3010 W AL0145	31763 7	0903		bílá	6

SW20

PŘÍDAVNÉ OKENNÍ ZABEZPEČENÍ

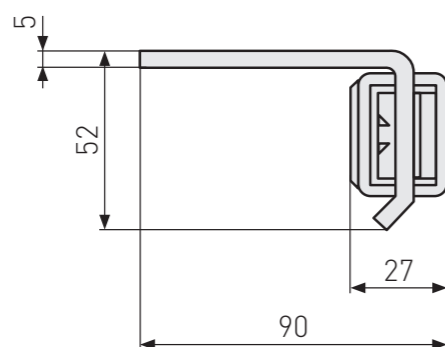

POUŽITÍ

- Pro dodatečné zabezpečení okna
- Bez nutnosti použití klíče
- Pro okna, která se otevírají dovnitř
- Univerzální možnosti použití

VLASTNOSTI

- Čepy z tvrzené oceli
- Bez vrtání do křídla okna



SW20 B



Označení	EAN 4003318	Family	Varianty	Povrchová úprava	Stupeň zabezpečení
SW20 B EK	10452 7	0903		hnědá	4
SW20 W EK	10449 7	0903		bílá	4

SW2

PŘÍDAVNÉ OKENNÍ ZABEZPEČENÍ

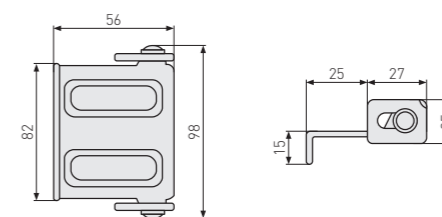

POUŽITÍ

- Univerzální použití
- Bez nutnosti použití klíče
- Pro dodatečné zabezpečení okna
- Pro okna, která se otevírají dovnitř
- Upevňuje se na rám okna, bez nutnosti vrtání

VLASTNOSTI

- Čepy z tvrzené oceli
- Výška: 82 mm



SW2 B



Označení	EAN 4003318	Family	Varianty	Povrchová úprava	Stupeň zabezpečení
SW2 B	32335 5	0903		hnědá	3
SW2 W	32336 2	0903		bílá	3

SW10

PŘÍDAVNÉ OKENNÍ ZABEZPEČENÍ

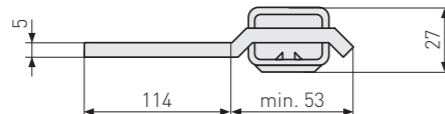

POUŽITÍ

- Přídavné okenní zařízení
- Pro dodatečné zabezpečení okna
- Bez vrtání do křídla okna
- Pro okna, která se otevírají dovnitř
- Univerzální možnosti použití

VLASTNOSTI

- Čepy z tvrzené oceli



SW10 B



Označení	EAN 4003318	Family	Varianty	Povrchová úprava	Stupeň zabezpečení
SW10 B EK	10446 6	0903		hnědá	4
SW10 W EK	10443 5	0903		bílá	4

SW1

PŘÍDAVNÉ OKENNÍ ZABEZPEČENÍ

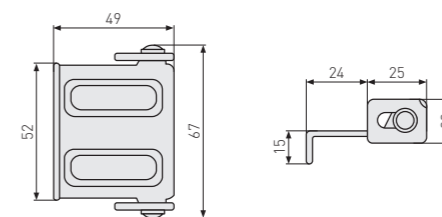

POUŽITÍ

- Univerzální použití
- Bez nutnosti použití klíče
- Pro dodatečné zabezpečení okna
- Pro okna, která se otevírají dovnitř
- Upevňuje se na rám okna, bez nutnosti vrtání

VLASTNOSTI

- Čepy z tvrzené oceli
- Výška: 52 mm



SW1



Označení	EAN 4003318	Family	Varianty	Povrchová úprava	Stupeň zabezpečení
SW1 B	32333 1	0903		hnědá	3
SW1 W	32334 8	0903		bílá	3

FAS101

DODATEČNÉ ZABEZPEČENÍ PANTOVÉ STRANY OKNA

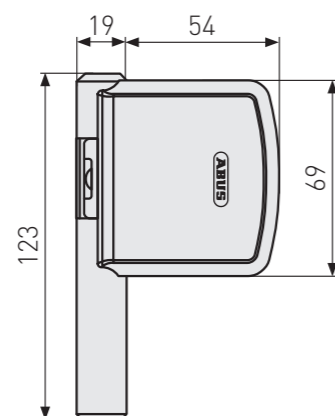

POUŽITÍ

- Zajištění se provádí ručně po uzavření okna vsunutím čepu do válce
- Odemknutí bez klíče, vysunutím čepu
- Vhodný na plastová, dřevěná i eurookna

VLASTNOSTI

- Vyrobeno dle DIN a přezkoušeno VdS
- Vysoká odolnost proti vylomení a vytlačení
- Stačí malý prostor mezi stěnou a oknem

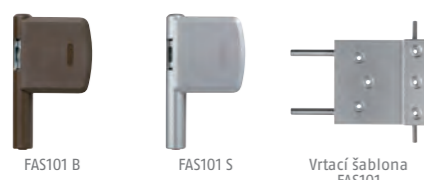

Označení	EAN 4003318	Family	Varianty	Povrchová úprava	Stupeň zabezpečení
FAS101 B EK	24487 2	0903		hnědá	10
FAS101 W EK	24490 2	0903		bílá	10
FAS101 S EK	27952 2	0903		Stříbrná	10
Vrtací šablona FAS101	24496 4	08			

FAS97

DODATEČNÉ ZABEZPEČENÍ PANTOVÉ STRANY OKNA

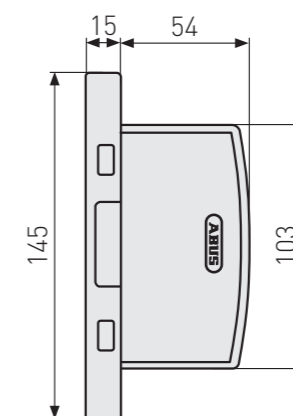

POUŽITÍ

- Okenní zabezpečení se používá jako dodatečné zabezpečení pantové strany okna
- Automatické zajištění při zavírání okna
- K uzamknutí / odemknutí zámku není třeba klíče
- Vysoká odolnost proti vylomení a vytlačení
- Vhodný pro dřevěná, plastová a eurookna

VLASTNOSTI

- Vyrobeno dle DIN a přezkoušeno VdS
- Odolnost více než 1 tuna



Označení	EAN 4003318	Family	Varianty	Povrchová úprava	Stupeň zabezpečení
FAS97 B EK	11780 0	0903		hnědá	10
FAS97 W EK	11782 4	0903		bílá	10
FAS97 S EK	72240 0	0903		Stříbrná	10
FAS97 B B/SB	11781 7	0903		hnědá	10
Vrtací šablona FAS97	10376 6	08			



HOMETEC PRO BLUETOOTH®



CFA3100
str. 110



CFT3100
str. 110



CFF3100
str. 111



CFS3100
str. 111



CFW3100
str. 111

HOMETEC PRO



CFA3000
str. 112



CFF3000
str. 112



CFT3000
str. 113



CSS3000
str. 113

CFA3100

HOMETEC PRO BLUETOOTH® – MOTORICKÁ JEDNOTKA

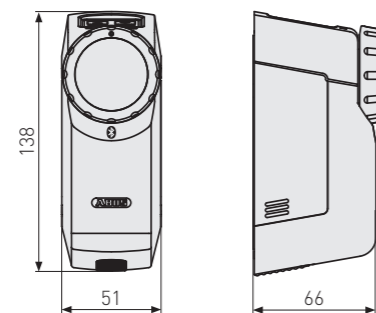

CFA3100 S

POUŽITÍ

- Pro vstupní dveře do domu, bytu, kanceláří atd.
- Uzamknutí a odemknutí zámku je možné prostřednictvím aplikace, zadáním kódu nebo otiskem prstu
- Má funkci, která umožňuje nastavení permanentního přístupu i časově omezeného. Vhodné pro ubytování turistů
- Instaluje se z vnější strany dveří
- Není třeba měnit cylindrickou vložku, umísťuje se na stávající
- Použití na všechny cylindrické vložky dle DIN 18252 a EN 1303, které jsou vybavené funkcí „emergency“ (možnost odemknutí vložky i při zasunutém klíči z druhé strany)

VLASTNOSTI

- Jednoduchá, flexibilní, bezdrátová instalace
- Maximální zabezpečení díky 128bitovému šifrování AES a kartě ABUS
- Bluetooth® přijímač
- Poháněno bateriemi (4 × AA baterie v balení)

POŽADAVKY:

- Cylindrická vložka s emergency funkcí (prostupovou spojkou)
- Cylindrická vložka musí vyčnívat 7 až 12 mm na vnitřní straně dveří
- Chytrý telefon kompatibilní s Bluetooth® (Bluetooth® 4.0 LE a vyšší)
- Aktuálně podporovaná verze softwaru pro iOS nebo Android

Označení	EAN 4003318	Family	Varianty	Povrchová úprava
HomeTec Pro CFA3100 S	88312 5	20	Bluetooth® motorická jednotka	stříbrný
HomeTec Pro CFA3100 W	88311 8	20	Bluetooth® motorická jednotka	bílý

CFT3100

HOMETEC PRO BLUETOOTH® – KLÁVESNICE

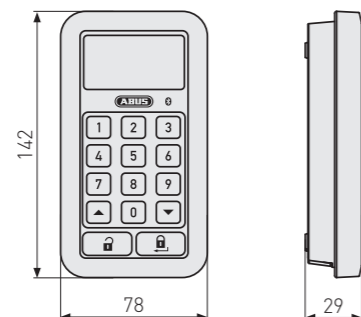

CFT3100 S

POUŽITÍ

- Klávesnice k CFA3100
- Zamkne / odemkne dveře zadáním kódu
- Umožňuje udělit přístupová oprávnění
- Podsvícený displej s vysoce kvalitní dotykovou obrazovkou
- Instalace bez kabeláže

VLASTNOSTI

- Maximální zabezpečení díky 128bitovému šifrování AES a kartě ABUS
- Bluetooth®
- Poháněno bateriemi (4 × AA baterie v balení)
- Kompatibilní s ochranou osobních údajů CSS3000

Označení	EAN 4003318	Family	Varianty	Povrchová úprava
HomeTec Pro CFT3100 S	88314 9	20	Bluetooth® klávesnice	Stříbrná
HomeTec Pro CFT3100 W	88313 2	20	Bluetooth® klávesnice	bílá

CFF3100

HOMETEC PRO BLUETOOTH® – DÁLKOVÉ OVLÁDÁNÍ

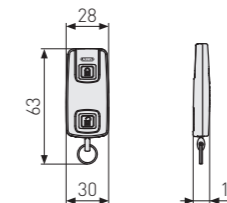

POUŽITÍ

- Dálkové ovládání k CFA3100
- Zamkne / odemkne dveře stisknutím tlačítka
- Ovládá až dvě zařízení najednou

VLASTNOSTI

- Maximální zabezpečení díky 128bitovému šifrování AES a kartě ABUS
- Bluetooth®
- Poháněno bateriemi (1 × 3V knoflíková CR2032 v balení)

Označení	EAN 4003318	Family	Varianty	Povrchová úprava
HomeTec Pro CFF3100 W	88315 6	20	Bluetooth® dálkové ovládání	černá

CFS3100

HOMETEC PRO BLUETOOTH® – ČTEČKA OTISKŮ

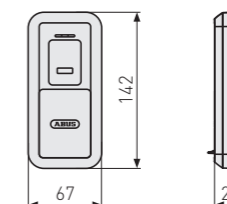

POUŽITÍ

- Čtečka otisků k CFA3100
- Zamkne / odemkne dveře otiskem prstu
- Umožňuje udělit přístupová oprávnění
- Kryt chrání senzor před vlivy počasí
- Instalace bez kabeláže

VLASTNOSTI

- Maximální zabezpečení díky 128bitovému šifrování AES a kartě ABUS
- Bluetooth®
- Poháněno bateriemi (3 × AA baterie v balení)

Označení	EAN 4003318	Family	Varianty	Povrchová úprava
HomeTec Pro CFS3100 W	40506 8	20	Bluetooth® čtečka otisků	bílá

CFW3100

HOMETEC PRO BLUETOOTH® WI-FI BRIDGE

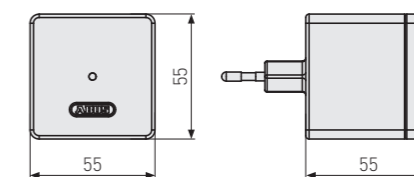

POUŽITÍ

- Zamkne / odemkne dveře na dálku prostřednictvím aplikace
- Lze procházet historií přístupů
- Komunikuje s asistenty Amazon Alexa a Google Home

POŽADAVKY

- CFA3100 motorická jednotka
- IEEE 802.11 b/g/n WiFi network (2.4 GHz)
- Připojení k internetu
- Zásuvka (230V), max. 5 metrů od zámku

Označení	EAN 4003318	Family	Varianty	Povrchová úprava
HomeTec Pro CFW3100 W	88316 3	20	Bluetooth® Wi-Fi Bridge	bílý

CFA3000

HOMETEC PRO – MOTORICKÁ JEDNOTKA

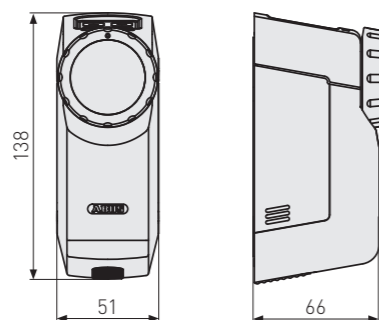

CFA3000 S

POUŽITÍ

- Pro domovní a bytové vstupní dveře, servisní místnosti
- Odemykajte a zamykejte dveře přes aplikaci
- Udělejte dočasná nebo trvalá přístupová oprávnění
- Sdílejte přístupové kódy
- Instalace na vnitřní straně dveří
- Maximální zabezpečení díky 128bitovému šifrování AES a kartě ABUS
- Bluetooth® přijímač
- Poháněno bateriemi (4 × AA baterie v balení)

POŽADAVKY

- Cylindrická vložka s emergency funkcí (prostupovou spojkou)
- Cylindrická vložka musí vyčnívat 7 až 12 mm na vnitřní straně dveří
- Chytrý telefon kompatibilní s Bluetooth® (Bluetooth® 4.0 LE a vyšší)
- Aktuálně podporovaná verze softwaru pro iOS nebo Android
- Instalace ABUS aplikace pro iOS nebo Android (zdarma)



Označení	EAN 4003318	Family	Varianty	Povrchová úprava
CFA3000 W	10123 6	2011	motorická jednotka	bílá
CFA3000 S	10124 3	2011	motorická jednotka	stříbrná

CFT3000

HOMETEC PRO – KLÁVESNICE

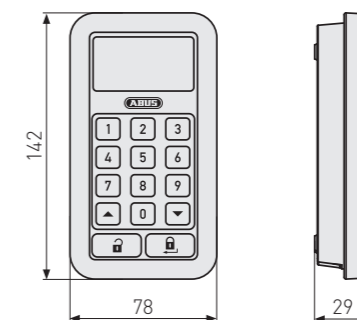

CFT3000 S

POUŽITÍ

- Klávesnice k CFA3000
- Zamkne / odemkne dveře zadáním kódu
- Umožňuje udělit přístupová oprávnění
- Podsvícený displej s vysoce kvalitní dotykovou obrazovkou
- Instalace bez kabeláže

VLASTNOSTI

- Maximální zabezpečení díky 128bitovému šifrování AES a kartě ABUS
- Bluetooth®
- Poháněno bateriemi (4 × AA baterie v balení)
- Kompatibilní s ochranou osobních údajů CSS3000



Označení	EAN 4003318	Family	Varianty	Povrchová úprava
CFT3000 W	10125 0	2011	klávesnice	bílá
CFT3000 S	10126 7	2011	klávesnice	stříbrná

CFF3000

HOMETEC PRO – DÁLKOVÉ OVLÁDÁNÍ

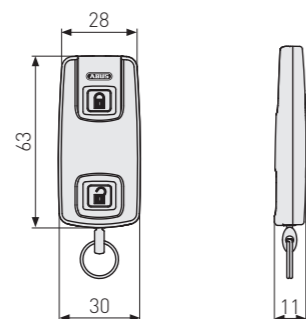

POUŽITÍ

- Dálkové ovládání k CFA3000
- Zamkne / odemkne dveře stisknutím tlačítka
- Ovládá až dvě zařízení najednou

VLASTNOSTI

- Maximální zabezpečení díky 128bitovému šifrování AES a kartě ABUS
- Bluetooth®
- Poháněno bateriemi (1 × 3V knoflíková CR2032 v balení)



Označení	EAN 4003318	Family	Varianty	Povrchová úprava
CFF3000	10127 4	2011	dálkové ovládání	stříbrná

CSS3000

HOMETEC PRO – KRYT

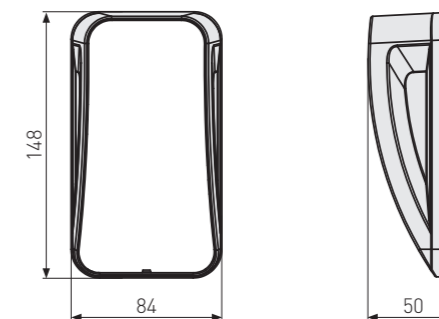

CSS3000 S

POUŽITÍ

- Kryt pro soukromí během zadávání kódu zámku

VLASTNOSTI

- Slouží i jako stínítko při ostrém slunci
- Zabraňuje vnikání nečistot a deště do klávesnice
- Snadná instalace

Označení	EAN 4003318	Family	Varianty	Povrchová úprava
CSS3000 W	73362 8	2011	kryt	bílá
CSS3000 S	73361 1	2011	kryt	stříbrná



ELEKTRONIKA



JC8650 LILY str. 117 JC8630 LORI str. 117 JC8660 JULIE str. 118 JC4800 ISA str. 118 JC2100A GRETA str. 119

POJISTKY NA SKŘÍŇĚ A DVEŘE



JC1100A DANNI str. 119 JC1200A JONAS str. 120 JC4500 MARC str. 120

DO POSTÝLEK



JC1300 JANITA str. 121

NA DVEŘE A OKNA



JC6100A LEIF str. 121 JC6200 LUCA str. 122 JC5200A MILLIE str. 122 JC7100 NINO str. 123

KOUPÁNÍ



JC8710 KIM str. 123

BEZPEČNOST NA SCHODECH



JC6324 ZOE str. 124 JC9330 FINN str. 124 JC9210 TIM str. 125 JC9308 LOU str. 125 JC9203 HENRY str. 126

OCHRANA ROHŮ



JC3100A DENNY str. 126 JC3400A TOBI str. 127 JC3500 JANNIC str. 127 JC3624 PETER str. 128

KVĚTINÁČE

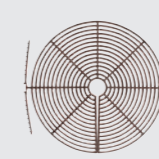

JC1430 NOAH str. 128



JC8650 LILY

NOČNÍ LAMPIČKA S TEPLoměREM



POUŽITÍ

- Noční osvětlení uklidňuje vaše dítě
- Obsah balení: 1ks JC8650, nabíjecí baterie, kabel micro USB
- Maximální doba osvětlení 45 hodin s plně nabitou baterií
- Indikace teploty:
 - modrá méně než 14 °C
 - zelená 15 až 20 °C
 - oranžová 21 až 26 °C
 - červená 27 °C

Označení	EAN 4003318	Family	Varianty	Povrchová úprava
JC8650 LILY	73155 6	0321	Noční lampička s teploměrem	bílá

JC8630 LORI

NOČNÍ SVĚTLO



POUŽITÍ

- Pomáhá dětem snadno rozsvítit světlo
- Do dětských pokojů
- LED světlo: 1 x 0,5 watt

Označení	EAN 4003318	Family	Varianty	Povrchová úprava
JC8630 LORI	73162 4	0320	Noční světlo	bílá

JC8660 JULIE

LED LAMPIČKA NA NOC



POUŽITÍ

- Pomáhá dětem se v noci zorientovat
- Do dětských pokojů a na chodby
- 1 nabíjecí stanice s LED světlem – připojuje se do zásuvky pro bezkontaktní nabíjení, 1 přenosná jednotka s LED nouzovým světlem a svítlnou
- Úspornost: využívá jen LED 2 x 0,5 watt, barevná teplota: 6,500 K

FUNKCE 5 V 1:

- uklidňující noční světlo
- baterka
- osvětlení pro případ nouze
- soumrakový senzor
- světlo se zapíná v závislosti na okolním osvětlení.

Senzor pohybu: Pohyb zapne světlo - detekce pohybu v úhlu 120 stupňů a ve vzdálenosti cca 5,5 metru

Označení	EAN 4003318	Family	Varianty	Povrchová úprava
JC8660 JULIE	73163 1	0321	LED noční světlo	bílá

JC4800 ISA

OCHRANA PROTI PÁDU TV



POUŽITÍ

- Prevence proti pádu televize
- Jednoduchá montáž
- Lze připevnit na zeď i na nábytek
- Délku pásek lze nastavit
- Dodáváno včetně šroubů k montáži a dalšího příslušenství

Označení	EAN 4003318	Family	Varianty	Povrchová úprava
JC4800 ISA	73129 7	0320	pásek	černá

JC2100A GRETA

OCHRANA ZÁSUVK, ZÁSLEPKA



POUŽITÍ

- Ochrana dětí před úrazem elektrickým proudem
- Možné odejmout z elektrické zásuvky jen pomocí klíčku

Označení	EAN 4003318	Family	Varianty	Povrchová úprava
JC2100A GRETA	76975 7	0320	záslepka	bílá

JC1100A DANNI

DĚTSKÁ POJISTKA NA SKŘÍŇKY A ŠUPLÍKY



POUŽITÍ

- Dětská pojistka proti přivření prstů a nežádoucímu otevření zásuvky a skřínky
- Chrání děti před nebezpečnými látkami, které mohou být uloženy ve skříňce nebo v zásuvce (např. léky, čisticí prostředky, nůžky, nože atd.)
- Pojistku lze použít na komody, skříně apod.
- Jednoduchá instalace díky 3M lepicí pásce
- Obsah balení: 1ks dětské pojistky JC1100A DANNI

Označení	EAN 4003318	Family	Varianty	Povrchová úprava
JC1100A DANNI	76971 9	0320	pojistka	bílá

JC1200A JONAS

DĚTSKÁ POJISTKA PROTI PŘIVŘENÍ PRSTŮ



POUŽITÍ

- Dětská pojistka proti přivření prstů a nežádoucímu otevření zásuvky a skříňky
- Chrání děti před nebezpečnými látkami, které mohou být uloženy ve skříňce nebo v zásuvce
- Ve skříňce se nachází například léky, čisticí prostředky, nůžky, nože atd.
- Pojistku lze použít na komody skříňě apod.
- Jednoduchá instalace díky 3M lepicí pásce
- Obsah balení: 2ks dětské pojistky JC1200A JONAS

Označení	EAN	Family	Varianty	Povrchová úprava
JC1200A JONAS	76965 8	0320	dětská pojistka	transparentní

JC1300 JANITA

DRŽÁK PŘIKRÝVKY



POUŽITÍ

- Držák příkrývky
- Znemožní, aby v noci dítě odkrylo příkrývku
- Pro postýlky s bočnicemi o max. průměru 18 mm
- Vysoká kvalita plastu
- Univerzální použití - vhodné pro všechny současné dětské postele
- Obsah balení: 4ks

Označení	EAN	Family	Varianty	Povrchová úprava
JC1300 JANITA	73160 0	0321	držák příkrývky	šedá

JC4500 MARC

ZÁBRANA PROTI OTEVŘENÍ ZÁSUVKY



POUŽITÍ

- Zábрана proti otevření zásuvky
- Zabraňuje dětem otevřít zásuvku a chrání tím proti případnému skřípnutí prstů do zásuvky
- Snadná montáž bez vrtání
- Otevírání pomocí speciálního magnetu
- Pro dřevěné zásuvky tloušťky od 25 mm



Magnet Verriegelung Verriegelungsplatte

Označení	EAN	Family	Varianty	Povrchová úprava
JC4500 MARC	73144 0	0320	magnetická pojistka	bílá

JC6100A LEIF

ZARÁŽKA NA DVEŘE



POUŽITÍ

- Ochrana před zavřením dveří
- Ochrana před skřípnutím prstů do dveří
- Pro vnitřní a vstupní dveře
- Pevná fixace dveří v požadované poloze
- Univerzální použití - lze přizpůsobit pro jakoukoli mezeru mezi podlahou a dveřmi
- Obsah balení: 1ks JC6100A LEIF

Označení	EAN	Family	Varianty	Povrchová úprava
JC6100A LEIF	76968 9	0320	zarážka	šedá

JC6200 LUCA

DVEŘNÍ ZARÁŽKA



POUŽITÍ

- Dveřní zarážka
- Určeno pro vstupní a vnitřní dveře
- Transparentní materiál zarážky
- Zarážku lze jednoduše pověsit na kliku dveří
- Měkký materiál zarážky zabraňuje poškození dveří

Označení	EAN 4003318	Family	Varianty	Povrchová úprava
JC6200 LUCA	73137 2	0320	dveřní zarážka	transparentní

JC5200A MILLIE

DVEŘNÍ ZARÁŽKA



POUŽITÍ

- Prevence proti přivření prstů

VLASTNOSTI

- Měkký materiál zastaví dveře a nepoškodí rám
- Jednoduše se zavěšuje na kliku dveří

Označení	EAN 4003318	Family	Varianty	Povrchová úprava
JC5200 MILLIE	76969 6	0320	dveřní zarážka	šedá

JC7100 NINO

OKENNÍ ZARÁŽKA



POUŽITÍ

- Okenní zarážka
- Včetně instalačního materiálu
- Zabraňuje zavření okna při průvanu

Označení	EAN 4003318	Family	Varianty	Povrchová úprava
JC7100 NINO	73136 5	0320	okenní zarážka	bílá

JC8710 KIM

ZÁBRANA PROTI UKLOUZNUTÍ



POUŽITÍ

- Prevence proti sklouznutí ve vaně
- Do van, sprchových koutů a na dlaždice

VLASTNOSTI

- 2 x 5 různých, barevných tvarů
- Lepení pomocí samolepicí zadní strany

Označení	EAN 4003318	Family	Varianty
JC8710 KIM	73131 0	0320	nálepky proti uklouznutí

JC6324 ZOE

PROTISKLUZOVÁ PÁSKA



POUŽITÍ

- Protiskluzová páska
- Použití: vstupní prostory, schodiště, žebříky, místa s vysokou vlhkostí, koupelny apod.
- 24 mm silný pásek
- Délku 4 m lze upravit na určité velikosti
- Snadná instalace
- Obsah balení: 1ks

Označení	EAN 4003318	Family	Varianty	Povrchová úprava
JC6324 ZOE	73145 7	0320	páska	černá

JC9330 FINN

ZÁBRANA DO DVEŘÍ A NA SCHODIŠTĚ



POUŽITÍ

- For internal doors and staircases

VLASTNOSTI

- Šířku lze nastavit od 73 do 81,5 cm
- Doporučená minimální vzdálenost mezi dveřmi a schodišťovými vraty a stěnou nebo schodišťovými sloupky je 12 milimetrů, maximální je 62 milimetrů
- Příslušenství k montáži na schodiště a stěnu je k dostání samostatně
- Testováno podle: DIN1930:2011
- Možné je také rozšíření o 8,5 cm

Označení	EAN 4003318	Family	Varianty	Povrchová úprava
JC9330 FINN	73150 1	0320	zábrana	bílá

JC9210 TIM

ZÁBRANA NA SCHODIŠTĚ

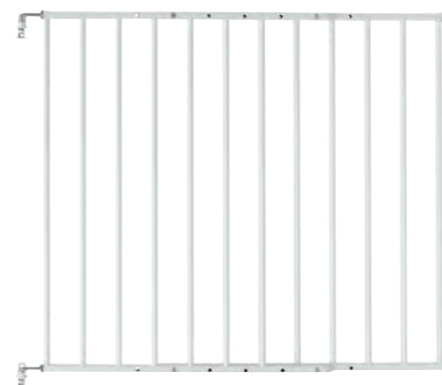

POUŽITÍ

- Ke dveřím a schodištěm uvnitř

VLASTNOSTI

- Šířku lze nastavit od 60 do 107 cm
- Doporučená minimální vzdálenost mezi dveřmi a schodišťovými vraty a stěnou nebo schodišťovými sloupky je 12 milimetrů, maximální je 62 milimetrů
- Příslušenství k montáži na schodiště a stěnu je k dostání samostatně
- Testováno podle: DIN1930:2011

Označení	EAN 4003318	Family	Varianty	Povrchová úprava
JC9210 TIM	73151 8	0320	zábrana	bílá

JC9308 LOU

PRODLOUŽENÍ K JC9330



POUŽITÍ

- Nástavec pro JC9330

Označení	EAN 4003318	Family	Varianty	Povrchová úprava
JC9308 LOU	73152 5	0320	prodloužení	bílá

JC9203 HENRY

ÚCHYT PRO ZÁBRANU

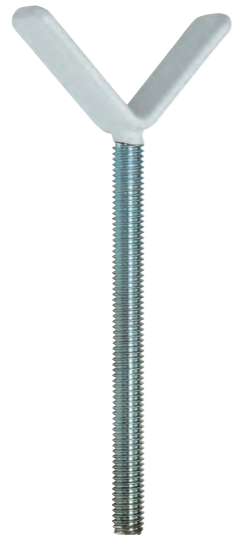

POUŽITÍ

- Úchyt pro zábranu

Označení	EAN 4003318	Family	Varianty	Povrchová úprava	PU
JC9203 HENRY	73154 9	0320	úchyt pro zábranu	bílá	1

JC3100A DENNY

OCHRANA ROHŮ



POUŽITÍ

- Ochrana rohů
- Chrání rohy stolů, skříněk, parapetů apod.
- Jednoduchá instalace díky 3M samolepící pásce
- Obsah balení: 4ks dětské ochrany rohů JC3100 DENNY

Označení	EAN 4003318	Family	Varianty	Povrchová úprava
JC3100A DENNY	76966 5	0320	ochrana rohů	šedá

JC3400A TOBI

OCHRANA ROHŮ



POUŽITÍ

- Ochrana proti poranění o rohy
- Na rohy stolů, okenních rámců atp.

VLASTNOSTI

- 4 kusy v balení
- Jednoduchá instalace díky třímetrové samolepící pásce (součást balení)

Označení	EAN 4003318	Family	Varianty	Povrchová úprava
JC3400A TOBI	76967 2	0320	ochrana rohů	transparentní

JC3500 JANNIC

OCHRANA ROHŮ



POUŽITÍ

- Snižuje riziko poranění
- Na rohy stolů, okenních rámců atp.

VLASTNOSTI

- 4 kusy v balení
- Měkká pěna, jemný povrch
- Jednoduchá instalace díky třímetrové samolepící pásce (součást balení)
- Doplnit lze vhodně produktem JC3624 PETER

Označení	EAN 4003318	Family	Varianty	Povrchová úprava
JC3500 JANNIC	73138 9	0320	ochrana rohů	vanilková

JC3624 PETER

OCHRANA HRAN NÁBYTKU



POUŽITÍ

- Ochrana proti poranění o hrany nábytku
- Na hrany stolů, komod, skříní atp.

VLASTNOSTI

- 1 × ochrana hran, délka: 2,4 metry - lze upravit na specifickou délku
- Měkká pěna
- Jednoduchá instalace díky třímetrové samolepící pásce (součást balení)
- Lze doplnit ochranou rohů JC35000 Jannic

Označení	EAN 4003318	Family	Varianty	Povrchová úprava
JC3624 PETER	73139 6	0320	ochrana hran	vanilková

JC1430 NOAH

ZÁBRANA DO KVĚTINÁČŮ

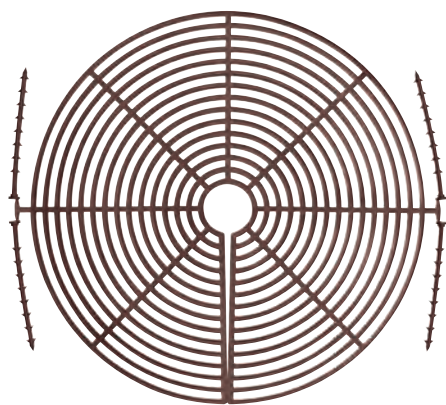

POUŽITÍ

- Chrání děti před toxickými látkami v kompostu květináčů
- Pro květináče a sadbovače

VLASTNOSTI

- Průměr: až 30 centimetrů, lze řezat na konkrétní míru
- V balení: 2 × včetně upevňovacích tyček
- Využívá se také jako zábrana

Označení	EAN 4003318	Family	Varianty	Povrchová úprava
JC1430 NOAH	73158 7	0320	zábrana do květináče	hnědá



Security Tech Germany

ABUS | August Bremicker Söhne KG
www.abus.cz

ABUS CZECH s.r.o.
Sportovní 457
252 50 Vestec
tel.: 315 559 340
e-mail: abus@abus.cz

Due to a policy of continual development, ABUS reserves the right to modify technical details & colours. E&OE © ABUS 2020